

vtech®

Safe & Sound

Видео бебелефон BM3200

Ръководство за употреба



Модел: BM3200

Поздравления

за покупката на Вашия нов продукт от VTech. Преди да използвате този продукт, моля, прочетете Важни инструкции за безопасност на следващата страница на ръководството.

Това ръководство съдържа описания на всички функции, операции и начини за отстраняване на проблеми, необходими за да инсталирате и работите с Вашия нов продукт от VTech. Моля, разгледайте внимателно това ръководство, за да можете правилно да инсталирате и работите с този иновативен и богат на функции продукт от VTech.

Важни инструкции за безопасност

Когато използвате този уред, винаги трябва да спазвате основните мерки за безопасност, за да намалите риска от пожар, токов удар и наранявания, включително:

1. Да спазвате всички предупреждения и инструкции, означени върху продукта.
2. Продуктът да бъде подготвен за употреба от възрастен.
3. Този продукт е предназначен да служи като помощно средство. Той не може да осигури отговорно и правилно наблюдение на бебето от възрастен и не може да се използва с тази цел.
4. Този продукт не може да се използва като медицински монитор.
5. Не използвайте продукта в близост до вода. Например, не го използвайте близо до вана, леген за миене, кухненска мивка, корито за пране или басейн, или във влажно мазе или баня.
6. **ВНИМАНИЕ:** Използвайте само батериите, които са посочени в това ръководство. Ако се използва неправилен вид батерии за приемника, съществува риск от експлозия. Използвайте само предоставената презареждаща се батерия.
7. Използвайте само адаптерите, предоставени с продукта. Неправилната полярност или волтаж на адаптера могат сериозно да повредят продукта. Адаптер на предавателя: вход 100-240V AC 50/60 Hz 300mA; изход: 6V DC 800 mA; Адаптер на приемника: вход 100-240V AC 50/60 Hz 300mA; изход: 6V DC 800 mA.
8. Адаптерите трябва да бъдат правилно поставени, ориентирани вертикално или на пода. Щифтовете не могат да задържат адаптера, ако е включен в контакт на таван, под маса или шкаф.
9. Преди почистване изключете уреда от контакта. Не използвайте течни или аерозолни почистващи препарати. За почистване използвайте навлажнена кърпа.
10. Изключете от контакта преди смяна на батериите.
11. Не е допустимо отрязването на кабелите на адаптерите, за да бъде поставен друг щепсел, тъй като това ще създаде опасна ситуация.
12. Не оставяйте нищо върху хранящите кабели. Не поставяйте този продукт на места, където има опасност кабелите да бъдат настъпени или прещипани.

Важни инструкции за безопасност

13. Този продукт може да се хранва само от типа електрически контакт, който е посочен на етикета. Ако не сте сигурни какъв тип са контактите във Вашия дом, консултирайте се с местния доставчик или енергийна компания.
14. Не пренатоварвайте контактите и не използвайте разклонители.
15. Не поставяйте този уред върху нестабилна маса, шкаф, поставка или други нестабилни повърхности.
16. Този продукт трябва да бъде поставен в зона, където е осигурена добра вентилация. На гърба и дъното на продукта има процепи и отвори, които служат за вентилация. За да не прегрее уреда, тези отвори не трябва бъдат запушвани, по тази причина избягвайте поставянето му върху меки повърхности, като например легло, диван или килим. В никакъв случай този уред не трябва да се поставя в близост до или над радиатор или отдушник.
17. В никакъв случай не поставяйте никакви предмети през отворите на уреда, защото те може да влязат в контакт с опасни точки на напрежение или да предизвикат късо съединение. В никакъв случай не позволявайте продуктът да бъде залят от каквато и да е течност.
18. За да намалите риска от токов удар, не разглобявайте уреда, а при нужда го занесете в оторизиран сервис. Отварянето или премахването на части от уреда, различни от посочените капаци за достъп, може да Ви изложи на опасно напрежение и други рискове. Неправилното повторно сглобяване може да причини токов удар при последвала употреба на уреда.
19. Всеки път, когато включвате уреда или премествате някой от компонентите му, трябва да проверите приемането на звук.
20. Периодично проверявайте всички компоненти за повреди.
21. Не забравяйте, че когато използвате обществени честоти, съществува опасност от загуба на неприкосновеност на личния живот. Разговорите могат да бъдат уловени от други бебелефони, безжични телефони, скенери и др.
22. Децата трябва да бъдат наблюдавани и да не им се позволява да играят с уреда.

Важни инструкции за безопасност

23. Продуктът не е предназначен за употреба от хора (включително деца) с намалени физически, сензорни или умствени способности или с недостатъчен опит или знания, освен ако не са наблюдавани или инструктирани от човек, отговорен за тяхната безопасност, относно употребата на уреда.

ПАЗЕТЕ ТЕЗИ ИНСТРУКЦИИ

Предупреждения

1. Използвайте и съхранявайте уреда при температура между 10oC и 39oC.
2. Уредът не трябва да се излага на прекомерен студ, топлина или директна слънчева светлина. Не поставяйте продукта в близост до топлинен източник.
3. Батериите не трябва да се излагат на прекомерна топлина, като например ярка слънчева светлина или огън.
4. Никога не оставяйте предавателя и кабела на адаптера в обсега на бебето, а на поне 1 метър от бебето или креватчето му, за да избегнете опасността от възможно задушаване.
5. Никога не поставяйте предавателя в бебешкото креватче или кошара.
6. Никога не покривайте предавателя или приемника с нищо като например кърпа или одеяло.
7. Други електронни продукти могат да предизвикат смущения с Вашия бебелефон. Старайте се да поставяте бебелефона възможно най-далеч от следните електронни уреди: безжични рутери, радиа, клетъчни телефони, интерком, стайни монитори, телевизори, персонални компютри, кухненски уреди и безжични телефони.

Съдържание

Първи стъпки	1
Списък на частите	1
Поставяне на батерията на предавателя	2
Варианти за инсталиране на предавателя	4
Поставяне на батерията на приемника	9
Зареждане на батерията на приемника	12
Описание на предавателя	13
Светлини на предавателя	14
Описание на приемника	15
Светлинни индикатори на приемника	17
Икони на екрана на приемника	18
Преди употреба	20
Поставяне и работен обхват	20
Настройки на приемника	22
Използване на менюто	22
Звуково предупреждение	22
Чувствителност	24
Температура	25
Вибрация	27
Звукова активация на екрана	28
Яркост на екрана	28
Сдвояване/Премахване на сдвояване на камера	29
Unpair CAM (Премахване на сдвояване на камера)	30
Език	30
Работа с предавателя	31
Включване и изключване на предавателя	31
Сила на звука на говорителя	31
Възпроизвеждане на приспивни песни	31
Нощно виждане	31

Съдържание

Работа с приемника.....	32
Power the parent unit on или off	32
Сила на звука на говорителя	32
Приближено изображение	32
Изглед	33
Разговор с преподавателя	33
Съобщения на екрана на приемника	34
Батерия на приемника	35
Приложение	36
Отстраняване на проблеми.....	36
СПЕЦИФИКАЦИИ	41
Изхвърляне на батериите и продукта.....	42

Първи стъпки

Списък на частите

Уверете се, че кутията съдържа следните компоненти. Пазете касовата бележка и оригиналната кутия в случай, че се появи нужда от гаранционно обслужване.

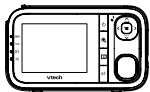

Приемник



Капак на отделението за батериите на приемника



Батерия на приемника



Адаптер на приемника



Предавател



Капак на отделението за батериите на предавателя



Адаптер на предавателя



2 Винта



2 Дюбела



Стойка за стена

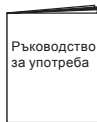

Ръководство за употреба

Първи стъпки

Поставяне на батерията на предавателя

Можете да захраните предавателя като го включите към електрически контакт за променлив ток (АС) или с четирите предоставени алкални АА батерии. Препоръчваме обаче да поставите алкалните АА батерии дори и когато предавателят е включен в АС контакт. Това гарантира непрекъснатата му работа дори в случай на спиране на тока.

Поставете четирите алкални АА батерии (не са предоставени) в отделението за батерии, като спазвате означенията за полярност (+ и -) в отделението за батерии.

Внимавайте лентата, която се намира в отделението за батериите, да бъде под батериите и краят ѝ да е правилно поставен, така че да не пречи. След това поставете отново капака на отделението за батериите.



БЕЛЕЖКА

- Не комбинирайте стари с нови батерии.
- Не комбинирайте алкални със стандартни (въглеродно-цинкови) батерии.
- Работното време при използване на АА батерии е кратко, само няколко часа. Ако искате да нагледате бебето си с бебелефона за дълъг период от време, препоръчваме да свържете предавателя с ел. контакт.
- Ако предавателят няма да се използва дълго време, изключете го и извадете батерията, за да предотвратите опасността от протичане.

Първи стъпки

Инсталиране на предавателя

Инсталирайте предавателя както е показано по-долу.

Уверете се, че контактът не се управлява от стенен ключ. Навийте и хванете захранващия кабел със самозалепващата лента.



БЕЛЕЖКА

- Използвайте само предоставения адаптер.

Първи стъпки

Варианти за инсталиране на предавателя

Предавателят е готов за настолна употреба. Използвайте предоставената стойка, ако искате да го закачите на стена. Не забравяйте да проверите приемането и позицията на предавателя преди да завършите монтажа на стената (виж Проверка на видео бебephона преди употреба).

Монтаж на стена

Вариант 1: Използвайте този метод, за да закачите стойката на стената.

1. Поставете стойката на стената, след което отбележете с молив горните две дупки, както е показано. След това свалете стойката и пробийте двете дупки в стената. Проверете силата на сигнала и ъгъла на камерата, преди да пробийте дупките.

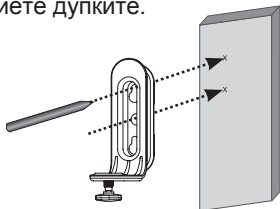

2. Ако пробивате дупките в колона, отидете на стъпка 3.

-или-

Ако няма да пробивате дупките в опорна колона, поставете дюбелите в дупките и ги забийте леко с края на чука, докато не се изравнят със стената.



Първи стъпки

3. Изравнете стойката и винтовете с дупките на стената, както е показано. Първо затегнете средния винт, за да фиксирате позицията на стойката. След това затегнете и горния винт.

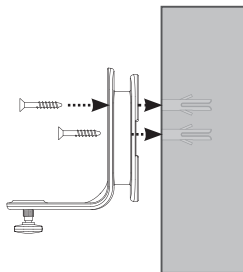

4. Поставете предавателя на стойката и затегнете винта в резбованото гнездо отдолу, за да прикрепите предавателя.

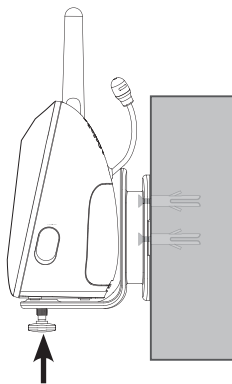

Първи стъпки

5. Навийте и хванете захранващия кабел със самозалепващата лента. Уверете се, че кабелът на адаптера не е достъпен за бебето.

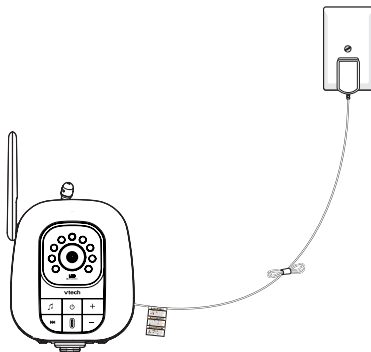

Вариант 2: Използвайте този метод, за да преместите лесно предавателя със стойката.

1. Поставете стойката на стената, след което отбележете с молив горната и долната дупка, както е показано. След това свалете стойката и пробийте двете дупки в стената. Проверете силата на сигнала и ъгъла на камерата, преди да пробийте дупките.

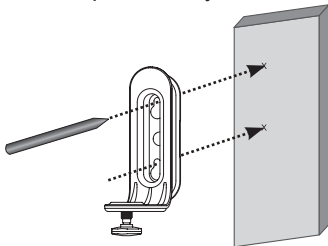

Първи стъпки

2. Ако пробивате дупките в колона, отидете на стъпка 3.

-или-

Ако няма да пробивате дупките в опорна колона, поставете дюбелите в дупките и ги забийте леко с чука, докато не се изравнят със стената.



3. Поставете винтовете в дупките и ги затегнете докато не се вижда само 0,7 см от тях.

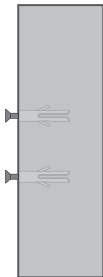

Първи стъпки

4. Поставете предавателя на стойката и затегнете винта в резбованото гнездо отдолу, за да прикрепите предавателя. Изравнете дупките на стойката с винтовете на стената и плъзнете стойката надолу, докато не се закрепва стабилно.

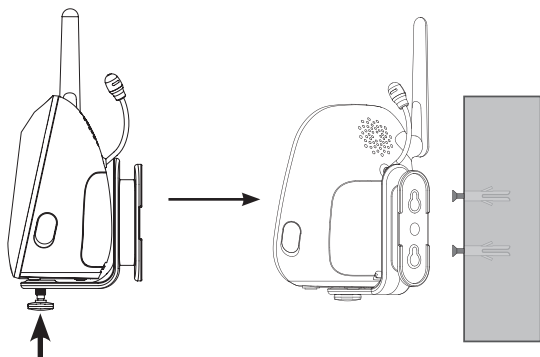

5. Навийте и хванете захранващия кабел със самозалепващата се лента. Уверете се, че кабелът на адаптера не е достъпен за бебето.

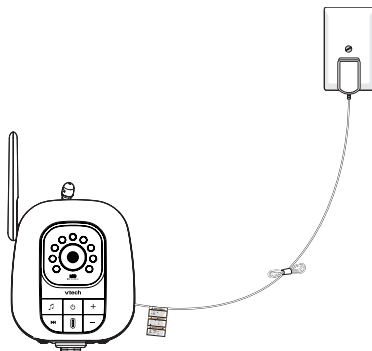

Първи стъпки

Поставяне на батерията на приемника

Можете да захраните приемника като го включите към електрически контакт за променлив ток (АС) или с предоставената презареждаща се батерия. Препоръчваме обаче да поставите презареждащата се батерия дори и когато приемникът е включен в АС контакт. Това гарантира непрекъснатата му работа дори в случай на спиране на тока.

Поставете батерията както е показано по-долу.

1. Обърнете батерията с надписа **THIS SIDE UP** нагоре и поставете малките щифтчета на батерията в отворите в отделението за батерии. Уверете се, че металният контакт е правилно ориентиран, както е показано по-долу. Натиснете батерията в отделението, докато не изщрака.

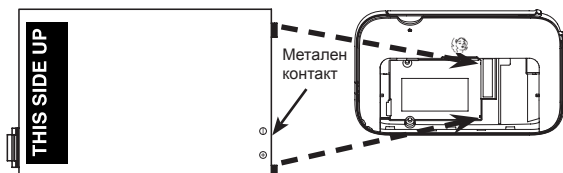

2. Изравнете капака с отделението за батериите, след което го плъзнете към центъра на приемника, докато не изщрака.

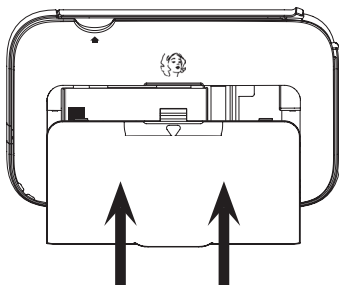

Първи стъпки

За да смените батерията, натиснете пластината на батерията и я издърпайте от отделението, след което поставете нова батерия.

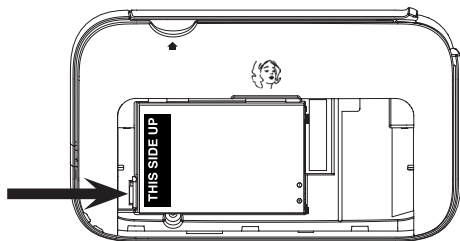

БЕЛЕЖКА

- Работното време за използване на презареждаща се батерия е кратко. Ако искате да наглеждате бебето си с бебелефона за дълъг период от време, препоръчваме да свържете приемника с ел. контакт.
- Ако приемникът няма да се използва дълго време, изключете го и извадете батерията, за да предотвратите опасността от протичане.

Първи стъпки

Инсталиране на приемника

Инсталирайте приемника както е показано по-долу.

Уверете се, че контактът не се управлява от стенен ключ. Навийте и хванете кабела на адаптера със самозалепващата лента.

Повдигнете антената, за да осигурите по-добър сигнал.

Ако батерията е поставена, светлинният индикатор  на приемника свети по време на зареждане.

Контакт, който не се управлява от стенен ключ.

Адаптер на приемника

Самозалепваща лента





БЕЛЕЖКА

- Използвайте само предоставения адаптер.





Първи стъпки

Зареждане на батерията на приемника

След като инсталирате приемника и поставите батерията му, натиснете  за 2 секунди, за да го включите. Иконата на батерията показва статуса на батерията (вижте таблица по-долу). Батерията на приемника е напълно заредена след 12 часа непрекъснато зареждане.

Когато приемникът се захранва от батериите, а те са изтощени, трябва да заредите приемника за поне 30 минути, след което ще можете да го използвате за кратко време. Когато приемникът работи с изтощена батерия, екранът показва Battery low at Parent Unit и . Светлинният индикатор  на приемника премигва и се чуват звукови сигнали, които Ви предупреждават.

Долната таблица показва индикаторите и необходимите действия за статуса на батерията.

Индикатори на батерията	Статус на батерията	Действие
Иконата на батерията не се вижда и екранът показва  .	Няма поставена батерия, а приемникът се захранва от контакт, или батерията не е поставена правилно.	Поставете батерията в приемника. Заредете без прекъсване (за поне 30 минути).
Екранът показва Batter low at Parent Unit и  . Светлинният индикатор  премигва.	Батерията е останала с много малко заряд и може да се използва само за кратко време.	Заредете без прекъсване (за поне 30 минути).
Иконата на батерията не премигва  .	Батерията е напълно заредена.	За да остане батерията заредена, свържете я с ел. контакт, когато не я използвате.

БЕЛЕЖКА

- Когато зареждате батерията за първи път или ако не е била използвана за дълго време, оставете я да се зарежда 12 часа без прекъсване. Когато приемникът е включен, зареждането на батерията отнема повече време. За да съкратите времето за зареждане, изключете приемника по време на зареждането.

Първи стъпки

Описание на предавателя

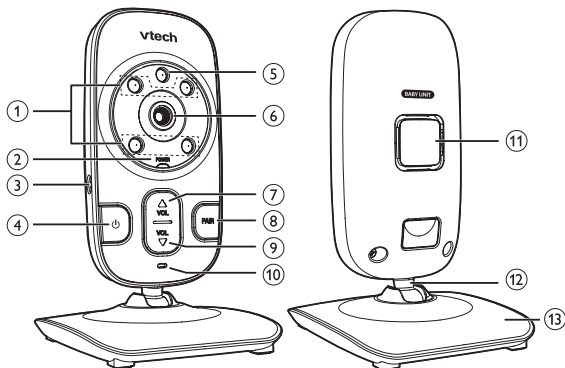

1	Антенa
2	Светлинен сензор
3	Камера
4	⏻ (Вкл./Изкл.) <ul style="list-style-type: none">• Натиснете и задръжте, за да включите или изключите.
5	Инфрачервени светодиоди <ul style="list-style-type: none">• Резервна светлина за нощно виждане.
6	🎵 (Възпроизведи/Спри) <ul style="list-style-type: none">• Натиснете за възпроизвеждане на приспивни песни.• Натиснете, за да спрете възпроизвеждането на приспивни песни.
7	⏭ (Пропусни) <ul style="list-style-type: none">• Натиснете, за да прескочите до следващата приспивна песен.
8	Микрофон

Първи стъпки

9	+ (Увеличаване на звука) <ul style="list-style-type: none">Натиснете, за да увеличите силата на звука.
10	- (Намаляване на звука) <ul style="list-style-type: none">Натиснете, за да намалите силата на звука.
11	Резбовано гнездо (0,64 см) <ul style="list-style-type: none">За монтаж на предоставената стойка за стена или на триножник (не е предоставен).
12	Говорител <ul style="list-style-type: none">За слушане на приспивни песни.За слушане на съобщения от приемника.
13	Сензор за температура
14	Капак на отделението за батерии
15	Вход на захранването

Светлини на предавателя

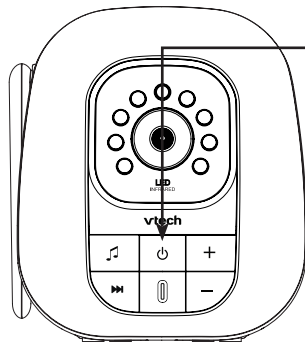

⏻ (Вкл./Изкл.)

Свети в червено, когато предавателят се захранва от батерии.

Свети в зелено, когато предавателят се захранва от AC контакт.

Свети в оранжево, когато предавателят не е вдвоен с приемника.

Премигва в червено, когато батерията на предавателя е изтощена.

Премигва последователно в червено и зелено, когато предавателят се опитва да се свърже.



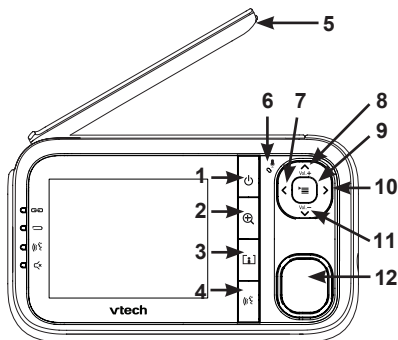

Първи стъпки

Описание на приемника





1	⏻ (Вкл./Изкл.) <ul style="list-style-type: none">Натиснете и задръжте, за да включите или изключите.
2	⏏ (Приближаване) <ul style="list-style-type: none">Когато наблюдавате изображение в режим една камера, натиснете, за да приближите.
3	📷 (Изглед) <ul style="list-style-type: none">Натиснете неколккратно за да наблюдавате определена камера или всички камери по едно и също време.Натиснете и задръжте, за да изключите екрана, или натиснете, за да го включите.
4	🗣️ TALK (Разговор) <ul style="list-style-type: none">Натиснете и задръжте, докато сте в режим наблюдение на една камера, за да говорите с избрания предавател.
5	Антенa
6	🎤 (Микрофон)

Първи стъпки

7	 <ul style="list-style-type: none">• Когато сте в меню, натиснете, за да се върнете към предишното меню.• Когато наблюдавате изображение в режим ⊕, натиснете, за да преместите наляво.• Когато наблюдавате няколко камери, натиснете, за да преместите наляво или надясно, за да маркирате желаната камера.
8	 <ul style="list-style-type: none">• Натиснете, за да увеличите силата на звука.• Когато сте в меню, натиснете, за да превъртите нагоре.• Когато наблюдавате изображение в режим ⊕, натиснете, за да преместите нагоре.• Когато наблюдавате няколко камери, натиснете, за да превъртите нагоре или надолу, за да маркирате желаната камера.
9	 <ul style="list-style-type: none">• Натиснете, за да влезете в менюто.• Когато сте в меню, натиснете, за да изберете функция или за да запазите настройка.• Когато наблюдавате няколко камери, натиснете, за да изберете желаната камера.
10	 <ul style="list-style-type: none">• Когато наблюдавате изображение в режим ⊕, натиснете, за да преместите надясно.• Когато сте в меню, натиснете, за да изберете опция.• Когато наблюдавате няколко камери, натиснете, за да преместите надясно или наляво, за да маркирате желаната камера.
11	 <ul style="list-style-type: none">• Натиснете, за да намалите силата на звука.• Когато сте в меню, натиснете, за да превъртите надолу.• Когато наблюдавате изображение в режим ⊕, натиснете, за да преместите надолу.• Когато наблюдавате няколко камери, натиснете, за да превъртите нагоре или надолу, за да маркирате желаната камера.
12	Говорител <ul style="list-style-type: none">• За слушане на звуци от предавателя.

Първи стъпки

Светлинни индикатори на приемника





	<p>Свети, когато сигналът на връзката между приемника и избрания предавател е силен.</p> <p>Премигва, когато приемникът не може да се свърже с избрания предавател.</p> <p>Не свети, когато приемникът е изключен.</p>
	<p>Свети, когато батерията на приемника се зарежда.</p> <p>Премигва, когато батерията на приемника е изтощена и трябва да се зареди.</p> <p>Не свети, когато батерията на приемника е напълно заредена или когато няма поставена батерия.</p>
	<p>Свети, когато приемникът говори с предавателя.</p>
	<p>Свети, когато предавателят е в режим наблюдение на няколко камери.</p> <p>Свети, когато говорителят на избрания предавател е изключен.</p>

Първи стъпки

Икони на екрана на приемника

	Статус на връзката <ul style="list-style-type: none">-  означава, че сигналът на връзката между предавателя и приемника е силен.-  или  означава, че сигналът на връзката между предавателя и приемника е умерено силен.-  премигва, когато връзката между предавателя и приемника се загуби.
	Приближено изображение <ul style="list-style-type: none">- Показва, че изображението на камерата на избрания предавател е приближено.
	Приспивна песен <ul style="list-style-type: none">- Показва, че избраният предавател възпроизвежда приспивна песен.
	Температурна аларма <ul style="list-style-type: none">- Показва, че температурната аларма е включена.
20 °C	Реална температура <ul style="list-style-type: none">- Показва реалната температура на избрания предавател.
 или 	Индикатори за нивото на звука <ul style="list-style-type: none">- Показва нивото на звука според скалата за сила на звука, когато предавателят предава звуци. Сила на звука на говорителя <ul style="list-style-type: none">- Показва силата на звука на говорителя по време на настройване.
CAM 1 или CAM 2 или CAM 3 или CAM 4	Статус на текущ изглед <ul style="list-style-type: none">- Показва номера на предавателя, чието изображение се наблюдава в режим с една камера.- Показва маркирания предавател в режим наблюдение на няколко камери.

Първи стъпки

	<p>Статус на батерията</p> <ul style="list-style-type: none">-  анимация, когато батерията се зарежда.-  без анимация, когато батерията е напълно заредена.-  се появява, когато батерията е изтощена и се нуждае от зареждане.-  означава, че няма поставена батерия, а приемникът се захранва от контакт, или батерията не е поставена правилно.
--	--

Преди употреба

Поставяне и работен обхват

Поставяне на видео бебефона

Поставете приемника в работния обхват (вижте по-долу) на предавателя. Препоръчително е приемникът да е на поне 1 метър разстояние от предавателя, за да се избегне микрофония. Ако въпреки това се получава микрофония, отдалечете приемника и предавателя на по-голямо разстояние един от друг. Поставете предавателя на поне 1 метър от бебето или креватчето.



БЕЛЕЖКА

- За да осигурите по-добро качество на изображението, не поставяйте предавателя прекалено далече от бебето.
- Детегледачът е длъжен да стои достатъчно близо, за да се намеси в случай на нужда.

Преди употреба

Аудио настройки





Възможно е предавателят да не улавя звуци, когато нивото на чувствителност е настроено под определено ниво. Може да се наложи да увеличите нивото на чувствителност.

Може да се наложи да увеличите силата на звука на говорителя на приемника, за да чувате звуците, предавани от предавателя.

Проверка на звука на бебелефона преди употреба

Важно е да проверите работата на видео бебелефона, когато го инсталирате за първи път, както и периодично след това. Проверете работата на приемника и предавателите, ако не сте ги използвали дълго време или подозирате, че са в неизправност.

За да проверите работата на видео бебелефона:

1. Поставете приемника и предавателите в една и съща стая, за да проверите уреда. Уверете се, че предавателите са на поне 1 метър от приемника.
2. Натиснете и задръжте бутона  на предавателя, докато не светне индикаторът  (вкл./изкл.).
3. Натиснете и задръжте бутона  на приемника, докато екранът не покаже **Waiting for linking ...**
4. Натиснете  на приемника няколко пъти, за да видите изображението от всички предаватели. Ако имате само един предавател, приемникът показва изображението от предавателя. Вашият видео бебелефон вече е готов за работа.











БЕЛЕЖКА

- Ако не е установена връзка, приемникът показва **No link to CAM #** (Няма връзка с камера #) за няколко секунди. След което ще покаже **Waiting for linking ...** (Свързване) и .

Настройки на приемника

Използване на менюто

За да влезете в менюто на приемника

1. Натиснете , когато не използвате приемника.
2. Натиснете  или , докато търсената функция не бъде маркирана от лявата страна. Натиснете  или , за да влезете в менюто с функции.
3. Натиснете  или , докато търсената функция или опция не бъде маркирана от дясната страна. Натиснете  или , за да влезете в менюто на тази функция, или , за да потвърдите избора си. Ще чуете звуков сигнал за потвърждение.

БЕЛЕЖКА

- За да се върнете към предишното меню, натиснете  /BACK.











Звуково предупреждение

Звуково предупреждение за изтощена батерия

Можете да изберете дали приемникът да издава звуково предупреждение, когато приемникът или предавателят работи с почти изтощена батерия. Звуковото предупреждение за изтощена батерия е включено по подразбиране.



За да настроите звуковото предупреждение за изтощена батерия:

1. Натиснете , когато не използвате приемника.
2. Натиснете  или , за да изберете **ALERT TONE** (Звуково предупреждение), след което натиснете  или .
3. Натиснете  или  отново, за да изберете **Low Battery Tone** (Предупреждение за изтощена батерия).
4. Натиснете  или , за да изберете **On** (Вкл.) или **Off** (Изкл.), след което Натиснете  за да потвърдите избора си. Ще чуете звуков сигнал за потвърждение.

Настройки на приемника

БЕЛЕЖКА













- Звуковото предупреждение за изтощена батерия на предавателя работи само когато наблюдавате този предавател в режим една камера или режим няколко камери.

Предупреждение за изгубена връзка

Можете да настроите приемника да издава звуково предупреждение, когато връзката между приемника и предавателя се загуби. Звуковото предупреждение за изгубена връзка е включено по подразбиране.



За да настроите звуковото предупреждение за изгубена връзка на приемника:

1. Натиснете , когато не използвате приемника.
2. Натиснете  или , за да изберете **ALERT TONE** (Звуково предупреждение), след което натиснете  или .
3. Натиснете  или , за да изберете **No Link Alert** (Предупреждение за изгубена връзка), след което натиснете  или .
4. Натиснете  или , за да изберете **On** (Вкл.) или **Off** (Изкл.), след което Натиснете  за да потвърдите избора си. Ще чуете звуков сигнал за потвърждение.

БЕЛЕЖКА

- Звуковото предупреждение за изгубена връзка на предавателя работи само когато наблюдавате точно този предавател в режим една камера или режим няколко камери.

Настройки на приемника









Чувствителност

Можете да използвате приемника, за да промените нивото на чувствителност към звука на предавателя от Ниво 1 до Ниво 5 (максимално). Колкото по-високо е нивото на чувствителността към звук, толкова повече звуци ще улавя предавателят и ще изпраща към приемника. Чувствителността към звука е настроена на Ниво 3 по подразбиране.



Ако искате предавателят да има висока чувствителност при улавянето на звуци, можете да зададете Ниво 5 на чувствителност (което е максималното), при което предавателят ще улавя всички звуци, включително фонов шум, и ще ги предава на приемника. Ако искате предавателят да има по-ниска чувствителност към звуци, можете да зададете по-ниско ниво на чувствителност (Ниво 1 до Ниво 4), при което предавателят ще предава звуци към приемника само когато бебето вдига силен шум или плаче силно.

За да регулирате нивото на чувствителност към звук на предавателя:

1. Натиснете , когато не използвате приемника.
2. Натиснете  или , за да изберете **SENSITIVITY** (Чувствителност), след което натиснете  или .
3. Натиснете  или , за да изберете един предавател или всички предаватели, след което натиснете  или .
4. Натиснете  или , за да превъртите през опциите, след което натиснете , за да потвърдите избора си. Ще чуете звуков сигнал за потвърждение.

БЕЛЕЖКА

- За да влезете в менюто за чувствителност на приемника, предавателят трябва да е включен.

Настройки на приемника













Температура

Минимална температура

Можете да настроите желаната минимална температура за стаята на предавателя. Настройката за минимална температура може да бъде от **11°C** до **20°C**. Минималната температура е предварително зададена на **14°C**.



















За да зададете минимална температура на предавателя:

1. Натиснете , когато не използвате приемника.
2. Натиснете  или , за да изберете **TEMPERATURE** (Температура), след което натиснете  или .
3. Натиснете  или  отново и изберете **Minimum**.
4. Натиснете  или , за да изберете един предавател или всички предаватели, след което натиснете  или .
5. Натиснете  или , за да изберете желаната температура, след което натиснете , за да потвърдите избора си. Ще чуете звуков сигнал за потвърждение.

Максимална температура

Можете да настроите желаната максимална температура за стаята на предавателя. Настройката за максимална температура може да бъде от **21°C** до **30°C**. Максималната температура е предварително зададена на **30°C**.

За да зададете максимална температура на предавателя:

1. Натиснете , когато не използвате приемника.
2. Натиснете  или , за да изберете **TEMPERATURE** (Температура), след което натиснете  или .
3. Натиснете  или , за да изберете **Maximum**, след което натиснете  или .
4. Натиснете  или , за да изберете един предавател или всички предаватели, след което натиснете  или .
5. Натиснете  или , за да изберете желаната температура, след което натиснете , за да потвърдите избора си. Ще чуете звуков сигнал за потвърждение.

















Настройки на приемника

Температурна аларма

Можете да изберете приемникът да издава звуков сигнал, когато температурата излезе извън предварително зададения диапазон. Температурната аларма е изключена по подразбиране.



За да включите температурната аларма на предавателя:

1. Натиснете , когато не използвате приемника.
2. Натиснете  или , за да изберете **TEMPERATURE** (Температура), след което натиснете  или .
3. Натиснете  или , и изберете **Alert** (Аларма), след което натиснете  или .
4. Натиснете  или , за да изберете един предавател или всички предаватели, след което натиснете  или .
5. Натиснете  или , за да изберете **On** (Вкл.) или **Off** (Изкл.), след което натиснете  за да потвърдите избора си. Ще чуете звуков сигнал за потвърждение.













БЕЛЕЖКА

- Температурната аларма работи само когато наблюдавате точно този предавател в режим една камера или режим няколко камери.

Температурен формат

Можете да изберете формата на показване на температурата на предавателя. Форматът на температурата е Фаренхайт по подразбиране.

За да промените формата на температурата:

1. Натиснете , когато не използвате приемника.
2. Натиснете  или , за да изберете **TEMPERATURE** (Температура), след което натиснете  или .
3. Натиснете  или , и изберете **Format** (Формат), след което натиснете  или .
4. Натиснете  или , за да изберете **Фаренхайт** или **Целзий**, след което натиснете , за да потвърдите избора си. Ще чуете звуков сигнал за потвърждение.









Настройки на приемника

Вибрация

Можете да изберете приемникът да вибрира веднъж, когато предавателят улови звук след 20 секунди тишина. Вибрационната настройка по подразбиране е включена, когато говорителят е изключен.



За да промените настройката за вибрация:

1. Натиснете , когато не използвате приемника.
2. Натиснете  или  и изберете **VIBRATION** (Вибрация), след което натиснете  или .
3. Натиснете  или  за да изберете **On if speaker is off** (Вкл., ако говорителят е изкл.), **Always on** (Винаги вкл.) или **Off** (Изкл.).
 - **On if speaker is off** - Приемникът вибрира веднъж, когато предавателят улови звук след 20 секунди тишина, ако говорителят на приемника е изключен.
 - **Always on** - Приемникът вибрира веднъж, когато предавателят улови звук след 20 секунди тишина.
 - **Off** - Приемникът няма да вибрира дори когато предавателят улови звуци.
4. Натиснете  за да потвърдите избора си. Ще чуете звуков сигнал за потвърждение.

БЕЛЕЖКА

- Ако зададете чувствителността към звук на Ниво 5 (максималното), предавателят ще има висока чувствителност и ще улавя всички звуци, включително фонов шум. Този фонов шум може да наруши тишината и да попречи на вибрационната функция да работи правилно.
- Ако зададете вибрацията на **On if speaker off** или **Always on**, приемникът ще извибрира еднократно, когато изключите говорителя.









Настройки на приемника

Звукова активация на екрана

Когато екранът на приемника е изключен ръчно, можете да изберете екранът да се включва автоматично, когато предавателят улови звуци след 20 секунди тишина. Екранът на приемника ще се изключи автоматично след 50 секунди, ако няма звуци, уловени от предавателите. Звуковата активация на екрана е изключена по подразбиране.



За да включите или изключите звуковата активация на екрана:

1. Натиснете , когато не използвате приемника.
2. Натиснете  или , за да изберете **SOUND-ACTIVATED SCREEN** (Звукова активация на екрана), след което натиснете  или .
3. Натиснете  или , за да изберете **On** (Вкл.) или **Off** (Изкл.), след което натиснете  за да потвърдите избора си. Ще чуете звуков сигнал за потвърждение.

БЕЛЕЖКА









- Ако зададете чувствителността към звук на Ниво 5 (максималното), предавателят ще има висока чувствителност и ще улавя всички звуци, включително фонов шум. Този фонов шум може да наруши тишината и да попречи на звуковата активация на екрана да работи правилно.
- Приемникът ще се включи само ако уловените звуци идват от последно наблюдаваната камера.

Яркост на екрана

Можете да промените яркостта на екрана на приемника от Ниво 1 до Ниво 5. Яркостта на екрана е настроена на Ниво 3 по подразбиране.



За да регулирате яркостта на екрана на приемника:

1. Натиснете , когато не използвате приемника.
2. Натиснете  или , за да изберете **BRIGHTNESS** (Яркост), след което натиснете  или .
3. Натиснете  или , за да регулирате яркостта.
4. Натиснете , за да потвърдите избора си. Ще чуете звуков сигнал за потвърждение.













Настройки на приемника

Сдвояване/Премахване на сдвояване на камера Сдвояване на нова камера

Предоставените предаватели и приемник вече са свързани. Ако искате да смените стар предавател, трябва да сдвоите новия предавател с приемника преди употреба. Преди сдвояване се уверете, че предавателят и приемникът са включени.



За да сдвоите предавател:

1. Натиснете , когато не използвате приемника.
2. Натиснете  или , за да изберете **PAIR/UNPAIR CAM** (Сдвояване на нова камера), след което натиснете  или .
3. Натиснете  или  отново и изберете **Pair new CAM** (Сдвояване на нова камера).
4. Натиснете  или , и изберете желаната позиция за предавател, след което натиснете . Ако изберете заета позиция за предавател, новият предавател ще замени предишния.
5. Уверете се, че новият предавател е включен. Когато екранът на приемника покаже **Please press both [+] and [-] keys on CAM side until POWER indicator flashes Red and Green light**, незабавно натиснете и задръжте едновременно копчетата + и - на предавателя от страната на камерата за 5 секунди. Светлинният индикатор  ще започне да премигва в червено и зелено последователно.
6. Когато сдвояването е осъществено успешно, екранът ще покаже изображението от току-що свързания предавател. Светлинният индикатор  на предавателя светва в червено, когато е захранван от AA батерии, или - в зелено, когато е захранван от AC контакт.

БЕЛЕЖКА

- Ако свързването не се осъществи, екранът показва **Pairing failed** (Неуспешно сдвояване). Опитайте се отново да осъществите връзка.
- Само един предавател може да бъде сдвояван в даден момент.















Настройки на приемника

Unpair CAM (Премахване на сдвояване на камера)

Преди премахване на сдвояване се уверете, че предавателят и приемникът са включени.



За да премахнете сдвояването на предавателя:









1. Натиснете , когато не използвате приемника.
2. Натиснете  или , за да изберете **PAIR/UNPAIR CAM**, след което натиснете  или .
3. Натиснете  или , за да изберете **Unpair CAM**, след което натиснете  или .
4. Натиснете  или , за да изберете желаните предавател, след което натиснете .
5. Натиснете  когато екранът показва **To unpair CAM # from the system**, Натиснете **[zoom] key**.
6. Натиснете  когато екранът показва **Press [MENU/SELECT] key to confirm**. Когато сдвояването е премахнато успешно, екранът ще покаже изображението от следващия сдвоен предавател. Ако няма сдвоен предавател, екранът показва.

Език

Можете да изберете език (английски, френски или испански) за всички екрани на дисплея. Езикът на екраните е английски по подразбиране.







За да смените езика:

1. Натиснете , когато не използвате приемника.
2. Натиснете  или , за да изберете **LANGUAGE** (**LANGAGE**, ако е избран френски, или **IDIOMA**, ако е избран испански), след което натиснете  или .
3. Натиснете  или , за да изберете **English**, **Français** или **Español**, след което натиснете , за да потвърдите избора си. Ще чуете звуков сигнал за потвърждение.

Работа с преподавателя

Включване и изключване на преподавателя

- Натиснете и задръжте  за 2 секунди, за да включите преподавателя. Светлинният индикатор  светва.
- Натиснете и задръжте  за 2 секунди отново, за да изключите преподавателя. Светлинният индикатор  изгасва.

Сила на звука на говорителя

Можете да промените силата на звука на говорителя от Ниво 1 до Ниво 5. По подразбиране е зададено Ниво 3. Промяната на силата на звука на говорителя променя също силата на възпроизвеждане на приспивни песни.

За да настроите силата на звука на говорителя:

- Натиснете + или – на преподавателя в който и да е момент.

Възпроизвеждане на приспивни песни

Можете да избирате от 5 приспивни песни, като избраната песен ще се повтаря в продължение на около 20 минути.

За възпроизвеждане на приспивни песни:

- Натиснете  на преподавателя.

За да прескочите до следващата приспивна песен.

- Натиснете  на преподавателя, за да прескочите до следващата песен.

За спиране възпроизвеждането на приспивни песни:

- Натиснете  на преподавателя, за да спрете песните.

БЕЛЕЖКА



- Възпроизвеждането на песни е на пауза, докато приемникът разговаря с преподавателя. Възпроизвеждането на песни отново започва, когато приемникът спре да използва функцията **TALK** (Разговор).

Нощно виждане

За да можете да наблюдавате бебето си дори през нощта, преподавателят автоматично използва светлината от своите инфрачервени светодиоди, за да предава изображение към приемника, когато е включен в тъмна стая. Предаваните изображения обаче са само черно-бели.



Работа с приемника

Power the parent unit on или off

- Натиснете and hold  for 2 seconds to turn on the parent unit. The display screen turns on.
- Натиснете and hold  for 2 seconds again to turn off the parent unit. The display screen turns off.

Сила на звука на говорителя

Можете да регулирате силата на звука на говорителя от Ниво 1 до Ниво 7 или да го изключите. Силата на звука на говорителя е настроена на Ниво 4 по подразбиране.

Когато говорителят бъде изключен,  се появява за кратко и светлината  се включва.







За да настроите силата на звука на говорителя:

- Натиснете /Vol.+ или /Vol.-, когато не използвате приемника.









Приближено изображение

Можете да приближите или отдалечите наблюдаваното изображение от всеки предавател.

За да приближите или отдалечите в режим с една камера:

- Натиснете  за да приближите. Натиснете , ,  или  за да преместите приближеното изображение нагоре, надолу, наляво или надясно съответно. Натиснете  отново, за да отдалечите.

За да приближите или отдалечите в режим с няколко камери:

- Натиснете , ,  или , за да изберете желания предавател, след което натиснете  или **M**. Натиснете , за да приближите. Натиснете , , или , за да преместите приближеното изображение нагоре, надолу, наляво или надясно съответно. Натиснете отново, за да отдалечите.

Работа с приемника

Изглед

Можете да промените екрана, за да видите изображения от различни предаватели, можете също да изключите екрана.

За да видите различни предаватели:

Натиснете **[i]** за да превъртите до желаните предаватели. Те се показват в хронологичен ред: **CAM 1, CAM 2, CAM 3, CAM 4** and multi-CAM.

БЕЛЕЖКА

- Когато има само един сдвоен предавател, не може да изберете режим няколко камери.

За да включите или изключите екрана:

- Натиснете and hold [i] за 2 секунди, за да изключите екрана.
- Когато екранът е изключен, натиснете произволен бутон, за да го включите.

Разговор с предавателя

Можете да изпращате съобщения от приемника към предавателите.

За разговор с предавателя:

1. Натиснете **[i]**, за да изберете предавател.
2. Натиснете and hold **[i]**, когато предавателят е в режим наблюдение на една камера. Говорете към микрофона (MIC) на приемника. Светлинният индикатор **[i]** свети, когато е осъществена гласова връзка с предавателя. Гласът Ви ще бъде предаден към предавателя.

БЕЛЕЖКА

- Функцията TALK не работи в режим наблюдение на няколко камери.
- Ако говорителят на приемника е изключен, той ще бъде нулиран към силата на звука по подразбиране, след като натиснете и задържите **[i]**.
- Възпроизвеждането на приспивни песни е на пауза, докато приемникът разговаря с предавателя. Възпроизвеждането на приспивни песни отново започва, когато приемникът спре да използва функцията TALK (Разговор).

Съобщения на екрана на приемника



Battery low at CAM #	Когато предавателят се захранва от батерии, но те са изтощени и трябва да бъдат заредени. След 30 секунди предавателят ще се изключи автоматично.
Battery low at Parent Unit	Когато приемникът се захранва от презареждащата се батерия, но тя е почти изтощена и трябва да бъде заредена.
Battery empty at Parent Unit	Когато приемникът се захранва от презареждащата се батерия, която е изтощена и трябва да бъде заредена. Приемникът ще се изключи след 10 секунди.
Battery empty Powering off ...	Батерията на приемника е напълно изтощена и приемникът се изключва.
No link to CAM #	Избраната позиция за камера не е сдвоена с приемника.
Only one camera paired. View switching requires additional cameras.	Опитвайте се да включите режим наблюдение на няколко камери, но има само един сдвоен предавател.
Sound detected at CAM #	Избраният предавател улавя звуци, докато сте в режим наблюдение на няколко камери.
Temperature too low at CAM #	Отчетената температура от избрания предавател е по-ниска от зададената минимална температура.
Temperature too high at CAM #	Отчетената температура от избрания предавател е по-висока от зададената максимална температура.
Waiting for linking...	Връзката между приемника и избрания предавател е загубена или приемникът е извън обхвата на избрания предавател, или избраната позиция за камера е празна. Екранът ще се изключи след 10 секунди.

Батерия на приемника

Ще са нужни до 12 часа, за да се зареди напълно батерията.

Времето на изчакване е различно в зависимост от зададеното ниво на чувствителност, времето на работа и възрастта на батерията.

Батерията трябва да бъде заредена, когато:

- Нова батерия е поставена в приемника.
- Приемникът издава звуков сигнал.
- Батерията е правилно поставена и екранът не показва икона на батерията.
- Екранът на приемника показва Battery low at Parent Unit и .
- Светлинният индикатор  на приемника премигва.

ВНИМАНИЕ

За да намалите риска от пожар или наранявания, прочетете и спазвайте тези инструкции:

- Не изхвърляйте батерията в огън. Проверете за специални инструкции в местните правилници за изхвърляне на отпадъци.
- Не отваряйте и не нарушавайте целостта на батерията. Освободеният електролит е корозивен и може да причини изгаряния или наранявания на очите или кожата. Електролитът може да бъде токсичен, ако бъде погълнат.
- Когато боравите с батерията, внимавайте да не се създаде късо съединение с електропроводими материали.
- Зареждайте батерията, която е предоставена с продукта или е означена като подходяща за употреба с него, като задължително спазвате инструкциите и ограниченията, посочени в това ръководство.
- Следете за правилната ориентация на полярността на батерията и металните контакти.
- За да предотвратите риска от пожар или токов удар, не излагайте този продукт на вода или друг вид влага.

Приложение

Отстраняване на проблеми

Ако имате затруднения при използването на Вашия бебелефон, моля, опитайте някои от следните решения.

Бебелефонът ми изобщо не работи.

- Уверете се, че предавателят, приемникът и батериите са правилно инсталирани и заредени. За оптимална дневна производителност, зареждайте приемника, когато не го използвате.
- Уверете се, че адаптерите са стабилно включени в контакт, който не се управлява от стенен ключ.
- Уверете се, че кабелите на адаптерите са стабилно поставени към предавателите и приемника.
- Уверете се, че предавателите и приемникът са включени.
- Възможно е приемникът да е прекалено отдалечен от предавателите. Преместете приемника по-близо до предавателите (но не по-близо от 1 метър).
- Изключите предавателите и приемника от контакта. Изчакайте около 15 секунди, след което отново ги включете в контакта. Включете предавателите и приемника. Изчакайте поне една минута, за да се синхронизират предавателите и приемникът.
- Използвайте правилния тип батерии за предавателя и спазвайте правилната ориентация на полярността на батерията и металните контакти в отделението за батерии.
- Заредете батериите на приемника за 12 часа.
- Ако батериите на приемника са напълно изтощени, може да отнеме до 30 минути, за да заредите приемника, преди той да може да бъде използван за кратко време.
- Извадете батериите и ги поставете отново. Ако все още не работи, може да е необходимо да закупите нови батерии.
- Връзката може да бъде затруднена от големи прегради. Опитайте се да преместите предавателите далеч от големи прегради като стени и врати.
- Други електронни продукти могат да предизвикат смущения с Вашия видео бебелефон. Старайте се да поставяте видео бебелефона възможно най-далеч от следните електронни уреди: безжични рутери, радиа, клетъчни телефони, интерком, стайни монитори, телевизори, персонални компютри, кухненски уреди и безжични телефони.

Приложение

Отстраняване на проблеми (продължение)

Бебелефонът издава пронизителен звук.

- Възможно е приемникът да е прекалено близо до предавателите. Уверете се, че приемникът и предавателите са на поне 1 метър един от друг.
- Може да сте прекалено близо до предавателя, когато натискате и задържате бутона TALK. Уверете се, че приемникът и предавателите са на поне 1 метър един от друг.
- Възможно е да сте задали прекалено високо ниво на чувствителност към звук. Може да се наложи да намалите нивото на чувствителност към звук, за да избегнете появата на микрофония.

Приемникът предава всеки звук от бебелефона и мисля, че е прекалено шумен.

- Възможно е да сте задали Ниво 5 (максималното) на чувствителност към звук. В такъв случай предавателят ще предава всички уловени звуци към приемника. Може да се наложи да намалите нивото на чувствителност към звук.
- Може да е необходимо да настроите силата на звука на говорителя на приемника.

Приемникът не предава никакъв звук, отчетен от предавателя.

- Уверете се, че приемникът е зареден, като го включите в контакта или поставите предоставените презареждащи се батерии.
- Уверете се, че приемникът е включен и звукът на говорителя не е изключен.
- Уверете се, че приемникът не е в режим наблюдение на няколко камери.
- Възможно е приемникът да е прекалено отдалечен от предавателя. Преместете приемника по-близо до предавателя (но не по-близо от 1 метър).
- Ако приемникът се захранва от предоставената батерия, уверете се, че тя е достатъчно заредена. Зареждайте батериите

Приложение

Отстраняване на проблеми (продължение)



на приемника за 12 часа.

- Възможно е да сте задали прекалено ниско ниво на чувствителност към звук. В такъв случай предавателят няма да улавя звуци, които са прекалено тихи. Може да се наложи да увеличите нивото на чувствителност към звук.
- Връзката може да бъде затруднена от големи прегради. Опитайте се да преместите предавателя далеч от големи прегради като стени и врати.
- Извадете батериите и ги поставете отново. Включете предавателя и приемника. Изчакайте поне една минута, за да се синхронизират приемникът и предавателят.
- Други електронни продукти могат да предизвикат смущения с Вашия видео бебелефон. Старайте се да поставяте видео бебелефона възможно най-далеч от следните електронни уреди: безжични рутери, радиа, клетъчни телефони, интерком, стайни монитори, телевизори, персонални компютри, кухненски уреди и безжични телефони.

Екранът на приемника показва **Battery low at Parent Unit** и .

- Заредете батериите на приемника за 12 часа.
- Извадете батериите и ги поставете отново. Използвайте ги, докато не се изразходят напълно, след което заредете приемника в продължение на 12 часа.
- Ако горните решения, не отстранят проблема, сменете батерията.

Батерията на приемника не се зарежда или не иска да приеме заряд.

- Уверете се, че батерията е правилно поставена в отделениято за батерия на приемника. Индикаторът  на приемника трябва да свети по време на зареждане.
- Извадете батериите и ги поставете отново, след това заредете за 12 часа.
- Ако батерията на иконата и светлинният индикатор  на приемника не са включени, вижте по-долу Светлинният

Приложение

Отстраняване на проблеми (продължение)

индикатор  на приемника не свети.

- Купете нова батерия. Вижте Поставяне на батериите на приемника и Зареждане на батериите на приемника.

Светлинният индикатор на приемника не свети.

- Уверете се, че батерията е правилно поставена и заредена.
- Светлинният индикатор  не свети, когато батерията е напълно заредена дори и приемника да е включен към AC контакт.

Приемникът издава звуков сигнал и не работи правилно.

- Преместете приемника по-близо до предавателите (но не по-близо от 1 метър). Приемникът може да е извън обхват.
- Ако приемникът се захранва от предоставената батерия, може тя да е прекалено изтощена, за да функционира предавателят нормално. Зареждайте батериите на приемника за 12 часа.
- Рестартирайте приемника и предавателите, като ги изключите и прекъснете електрозахранването на приемника и предавателите. Изчакайте 15 секунди и ги свържете отново кабелите им. Включете приемника и предавателите. Изчакайте поне една минута, за да се синхронизират приемникът и предавателите.
- Други електронни продукти могат да предизвикат смущения с Вашия видео бебелефон. Старайте се да поставяте видео бебелефона възможно най-далеч от следните електронни уреди: безжични рутери, радиа, клетъчни телефони, интерком, стайни монитори, телевизори, персонални компютри, кухненски уреди и безжични телефони.

Приложение

Отстраняване на проблеми (продължение)

Връзката между предавателите и приемника периодично се губи и има звукови смущения.

- Преместете приемника по-близо до предавателя (но не по-близо от 1 метър). Приемникът може да е извън обхват.
- Рестартирайте приемника и предавателя, като ги изключите и прекъснете електрозахранването на приемника и предавателя. Изчакайте 15 секунди и ги свържете отново кабелите им. Включете предавателя и приемника. Изчакайте поне една минута, за да се синхронизират приемникът и предавателите.

Общи съвети при проблеми с електронно оборудване

- Ако видео бебелефонът не работи правилно, опитайте някое от следните решения (в този ред):
 1. Изключите предавателите и приемника от контакта.
 2. Извадете батериите на предавателите и на приемника. След това поставете батериите отново.
 3. Изчакайте няколко минути преди отново да включите предавателите и приемника в контакта.
 4. Включете предавателите и приемника.
 5. Изчакайте приемникът да се синхронизира с предавателите. Изчакайте една минута, докато това се случи.

Приложение

СПЕЦИФИКАЦИИ

Управление на честотата	Честотен синтезатор PLL с кристал
Честота на предаване	Предавател: 2402 - 2478,5 MHz Приемник: 2402 - 2478,5 MHz
Канали	52
LCD	2,8" Цветен LCD (QVGA 320x240 пиксела)
Номинален ефективен обхват	Реалният работен обхват може да е различен в зависимост от условията на околната среда по време на употреба.
Изисквания за захранването	Използвайте само долупосочените адаптери: Бебелефон: Ten Pao International Ltd. Модел: S003IV0600060, Вход 100- 240VAC 50/60Hz 300mA, Изход 6VDC 800mA. Приемник: Ten Pao International Ltd. Модел: S003IV0600060, Вход 100- 240VAC 50/60Hz 300mA, Изход 6VDC 800mA. Използвайте само долупосочените батерии: Приемник: Corun - NI-MH-44AAA900*3-B GPI - VTRHCH93N002 3.6V, 900mAh, NiMH, размер AAA ВНИМАНИЕ: Риск от експлозия, ако батерията бъде заменена с неправилен тип. Изхвърляйте употребените батерии.

Приложение

Изхвърляне на батериите и продукта



Символът със зачеркнат контейнер за боклук върху продуктите и батериите или съответната им опаковка означава, че те не трябва да бъдат изхвърляни заедно с битовите отпадъци, тъй като съдържат вещества, които могат да бъдат опасни за околната среда или човешкото здраве.



Присъствието на химическите символи Hg, Cd и Pb означава, че батерията има по-голямо съдържание на живак (Hg), кадмий (Cd) или олово (Pb) от посоченото в Директива 2006/66/ЕО относно батериите.

Черната черта означава, че този продукт е пуснат на пазара след 13 август 2005 г.

Помогнете ни да предпазим околната среда като изхвърляте този продукт и батерии по отговорен начин.

За повече информация, моля, посетете:

www.recycle-more.co.uk

www.recyclenow.com.



Специално създаден, за да подхожда на
Вашия дом. И на Вашия живот.



VTech Telecommunications Ltd.

Член на ГРУПА ОТ ДРУЖЕСТВА VTECH.

Разпространител за Великобритания - VTech Electronics Europe plc.

Можете да откриете информация за контакт с разпространителя за
Вашата страна на адрес www.vtech.com.

VTech е регистрирана търговска марка на VTech Holdings Limited.

Спецификациите могат да бъдат променени без предупреждение.
© 2016 за VTech Telecommunications Ltd.

Всички права запазени. 03/16. BM3200_BG_CIB_V1.0

vtech®

vtech®

Safe & Sound

Elektronická chůva s videofunkcí BM3200

Návod k obsluze



Model: BM3200

Blahoželáme!

Ďakujeme Vám, že ste si kúpili výrobok VTech. Skôr, ako začnete opatrovaťku používať, prosíme Vás, aby ste sa oboznámili s dôležitými bezpečnostnými informáciami na nasledujúcej strane tohto návodu.

Návod opisuje využívanie všetkých funkcií zariadenia a obsahuje pokyny užitočné pri jeho inštalácii a obsluhu.

Dôkladne sa, prosím, oboznámte s pokynmi, aby ste mohli plne využiť možnosti tohto na funkcie bohatého inovatívneho VTech produktu.

Dôležité bezpečnostné odporúčania

Pri používaní zariadenia vždy dodržiavajte niekoľko základných preventívnych opatrení, ktoré slúžia na ochranu pred požiarom, úrazom elektrickým prúdom a zraneniami. Predovšetkým:

1. Dodržiavajte všetky varovania a príkazy umiestnené na výrobku.
2. Pred použitím musí výrobok pripraviť na prácu dospelá osoba.
3. Tento výrobok plní len pomocnú funkciu. Nenahrádza primeraný dohľad nad dieťaťom vykonávaný zodpovednou dospelou osobou a nie je dovolené používať ho ako náhradu takejto starostlivosti.
4. Výrobok nie je určený na používanie ako lekársky monitor životných funkcií.
5. Výrobok je zakázané používať v blízkosti vody, napr. pri vani, umývadle, kuchynskom dreze, v sprchovacom kúte, pri prácach spotrebičoch, v blízkosti bazénu ani vo vlhkej pivnici.
6. **POZOR!** Používajte len akumulátory s parametrami uvedenými v tomto návode. Pri použití akumulátorov nesprávneho typu v prijímači hrozí riziko výbuchu. Používajte len akumulátory, ktoré k výrobku prikladá výrobca.
7. Používajte len napájacie zdroje, ktoré k zariadeniu pripája výrobca. Sieťový napájací zdroj s nesprávnou polaritou alebo napätím môže zariadenie vážne poškodiť. Napájací zdroj vysielača: vstupný prúd 100-240V AC 300 mA (striedavý) 50/60 Hz; výstupný prúd: 6V DC (jednosmerný) 800 mA; napájací zdroj prijímača: vstupný prúd 100-240V AC 300 mA (striedavý) 50/60 Hz; výstupný prúd: 6V DC (jednosmerný) 800 mA.
8. Napájacie zdroje vysielača a prijímača sú prispôbené na zapojenie do nástenných a podlahových zásuviek. Nie sú však prispôbené na zapojenie do napájacích zásuviek v strope, zo spodnej strany dosky stola ani vo vstavanom nábytku.
9. Pred pristúpením k čisteniu produktu ho odpojte z napájacej zásuvky. Je zakázané používať kvapalné čistiace prostriedky a čistiace prostriedky v spreji. Na ošetrovanie zariadení používajte len mierne navlhčenú handričku.
10. Pred výmenou akumulátorov vždy odpojte napájací kábel.
11. Je zakázané prerezávať napájacie káble s cieľom výmeny kolíkov za iné; môže to ohroziť bezpečnosť.
12. Napájacie káble umiestnite tak, aby na nich neležal žiadny predmet. Nemali by sa nachádzať na mieste, kde na ne môže niekto šliapnuť, pristúpiť ich alebo pricviknúť.
13. Výrobok možno pripájať len k zdrojom napájania s charakteristikou uvedenou na nominálnom štítku. Ak ste si nie istí parametrami domácej napájacej siete, poraďte sa s predajcom alebo dodávateľom elektrickej energie.

Dôležité bezpečnostné odporúčania

14. Nie je dovolené preťažovať elektrické zásuvky ani používať predlžovačky.
15. Zariadenie neumiestňujte na nestabilný stôl, poličku ani na iné nestabilné predmety.
16. Zariadenie neumiestňujte na miestach bez účinného vetrania. Štrbiny a iné otvory v spodnej a zadnej stene jeho plášťa umožňujú voľné prúdenie vzduchu cez jeho vnútro. Nezakrývajte ich napr. jeho umiestňovaním na mäkkom povrchu ako prikrývka, deka, pohovka alebo koberec, pretože hrozí nebezpečenstvo prehriatia zariadenia. Takisto nie je dovolené umiestňovať produkt v blízkosti ohrievača ani prívodu horúceho vzduchu, ani nad nimi.
17. Nevkladajte žiadne predmety cez vetracie otvory dovnútra zariadenia, môžu sa totiž dotknúť súčiastok, ktoré sa nachádzajú pod nebezpečným napätím alebo spôsobiť skrat. Na výrobok nevyliievajte žiadne tekutiny.
18. Nevykonávajte demontáž zariadenia; zvyšuje to nebezpečenstvo úrazu elektrickým prúdom. Všetky opravy zverte autorizovanej servisnej dielni. Otváranie alebo demontáž akýchkoľvek častí okrem krytov, ktorých skladanie umožňuje používateľovi tento návod na obsluhu, ho môže vystaviť kontaktu s prvkami, ktoré sa nachádzajú pod nebezpečným napätím, a spôsobiť iné riziká. Nesprávne zloženie rozobratého zariadenia môže pri jeho opätovnom použití spôsobiť zranenie elektrickým prúdom.
19. Po každom zapnutí opatrovateľky a po presunutí ktoréhokoľvek z prvkov súpravy skontrolujte kvalitu prijatého zvuku.
20. Všetky súčiastky opatrovateľky je potrebné pravidelne kontrolovať vzhľadom na prípadné poškodenia.
21. Elektronická opatrovateľka využíva verejne dostupné rádiové frekvencie a je potrebné si uvedomiť ohrozenie súkromia používateľa, ktoré z toho vyplýva. Toto zariadenie môže predovšetkým registrovať súkromné rozhovory a umožňovať ich odpočúvanie pomocou iných elektronických opatrovateľiek, bezdrôtových telefónov, skenerov rádiových frekvencií atď.
22. Nedovoľte deťom hrať sa s týmto výrobkom.
23. Tento výrobok nie je určený na používanie osobami (vrátane detí) s obmedzenými fyzickými, zmyslovými alebo rozumovými schopnosťami alebo osobami s nedostatočnými skúsenosťami a znalosťami, pokiaľ tieto osoby neboli primerane vyškolené alebo poučené v oblasti jeho používania osobou zodpovednou za ich bezpečnosť.

USCHOVAJTE TENTO NÁVOD

Dôležité bezpečnostné odporúčania

Upozornenia

1. Tento výrobok uchovávajte pri teplote od 10°C do 39°C.
2. Výrobok nevystavujte pôsobeniu extrémne nízkych ani vysokých teplôt. Chráňte ho pred priamym slnečným svetlom a neumiestňujte ho v blízkosti zdrojov tepla.
3. Akumulátory nevystavujte pôsobeniu príliš vysokých teplôt, napríklad vyplývajúcich z priameho slnečného svetla alebo kontaktu s ohňom.
4. Vysielač (zariadenie umiestňované v izbe dieťaťa) a jeho napájací kábel sa musia vždy nachádzať vo vzdialenosti, v ktorej na ne dieťa nemôže dočiahnuť, a to minimálne 1 meter od dieťaťa alebo jeho postielky, pretože ich dočiahnutie môže spôsobiť riziko udusenía dieťaťa!
5. Vysielač v žiadnom prípade neumiestňujte do postielky alebo ohrádky dieťaťa.
6. Vysielač ani prijímač ničím nezakrývajte (uterákom, dekou, ap.).
7. Prácu opatrovatelky môžu rušiť iné zapnuté elektronické zariadenia. Aby ste tomu zabránili, vysielač a prijímač opatrovatelky je potrebné umiestniť čo najďalej od potenciálnych zdrojov rušenia, ako sú: bezdrôtové routery, rádiá, mobilné telefóny, interkomy, poplašné zariadenia, televízory, počítače, kuchynské zariadenia či bezdrôtové telefóny.

Obsah

Prvé kroky	1
Zoznam súčiastok súpravy	1
Instalace baterie v rodičovské jednotce	2
Možnosti instalace dětské jednotky	4
Instalace baterií v dětské jednotce	9
Nabíjení baterií v rodičovské jednotce	12
Přehled dětské jednotky	13
Kontrolky dětské jednotky	14
Přehled a funkce rodičovské jednotky	15
LED diody rodičovské jednotky	17
Ikony zobrazované rodičovskou jednotkou	18
Před použitím	20
Umístění a dosah jednotek chůvy	20
Nastavení rodičovské jednotky	22
Používání menu	22
Zvukový alarm	22
Citlivost	24
Teplota	25
Vibrace	27
Zapnutí displeje zvukem	28
Jas LCD displeje	28
Párování a zrušení párování jednotek	29
Zrušení spárování s dětskou jednotkou	30
Jazyk (LANGUAGE)	30
Obsluha dětské jednotky	31
Power the baby unit on nebo off	31
Hlasitost reproduktoru	31
Přehrávání ukolébavek	31
Noční režim (noční vidění)	31

Obsluha rodičovské jednotky	32
Zapnutí a vypnutí rodičovské jednotky	32
Hlasitost reproduktoru.....	32
Přiblížení.....	32
Pohled.....	33
Hlasová komunikace: mluvení na dítě pomocí dětské jednotky (TALK)	33
Zprávy zobrazované rodičovskou jednotkou	34
Baterie rodičovské jednotky.....	35
Dodatek	36
Řešení technických problémů.....	36
TECHNICKÉ ÚDAJE	41
Likvidace baterií a zařízení	42

Prvé kroky

Zoznam súčastok súpravy

Skontrolujte, či balenie produktu obsahuje všetky súčasti uvedené v nasledujúcej časti. Doklad o kúpe (pokladničný bloček) a originálne balenie uschovajte. Budete ich potrebovať v prípade potreby využitia záručného servisu.

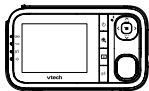

Rodičovská jednotka



Kryt príhrádky na baterie rodičovské jednotky



Baterie rodičovské jednotky



Napájací adaptér rodičovské



Dětská jednotka



Kryt príhrádky na baterie dětské jednotky



Napájací adaptér dětské jednotky



2 šrouby



2 hmoždinky



Nástěnný držák

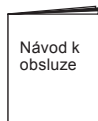

Návod k obsluze

Začínáme

Instalace baterie v rodičovské jednotce

Rodičovskou jednotku můžete napájet pomocí přiloženého napájecího adaptéru připojeného k elektrické síti nebo pomocí čtyř alkalických baterií typu AA. Nicméně, i když používáte napájecí adaptér, doporučujeme nainstalovat v rodičovské jednotce čtyři alkalické baterie AA. To je záruka pokračování provozu v případě výpadku elektrického proudu.

V přihrádce na baterie naistalujte čtyři alkalické baterie typu AA (nejsou součástí dodávky), s dodržением označené polarity (+ a -).

Při vkládání baterií se ujistěte, že páska připevněná v přihrádce na baterie je dána pod baterie a její volný konec nepřekáží v uzavření krytu. Pak nasadte zpět kryt přihrádce na baterie.

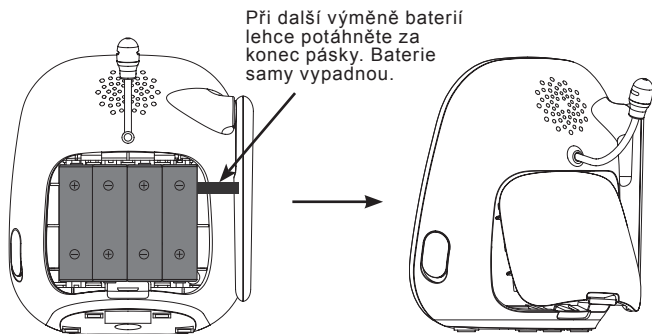

POZNÁMKA!

- Nemíchejte staré a nové baterie. Nemíchejte alkalické a obyčejné (uhlíkovo-zinkové) baterie.
- Doba provozu zařízení na bateriové napájení je krátká a nepřekračuje několik hodin. Chcete-li sledovat dítě dlouhou dobu, doporučujeme připojit dětskou jednotku do síťové zásuvky.
- Pokud nebudete dětskou jednotku používat delší dobu, odpojte ji ze zásuvky a vyjměte baterie, aby nedošlo k vylití elektrolytu.
- V dětské jednotce můžete používat dobíjecí baterie typu AA, avšak dětská jednotka je nebude dobíjet.

Začínáme

Instalace dětské jednotky

Způsob instalace dětské jednotky je představen níže.

Ujistěte se, že se elektrická zásuvka nezapíná vypínačem. Napájecí kabel svažte samolepicí páskou.

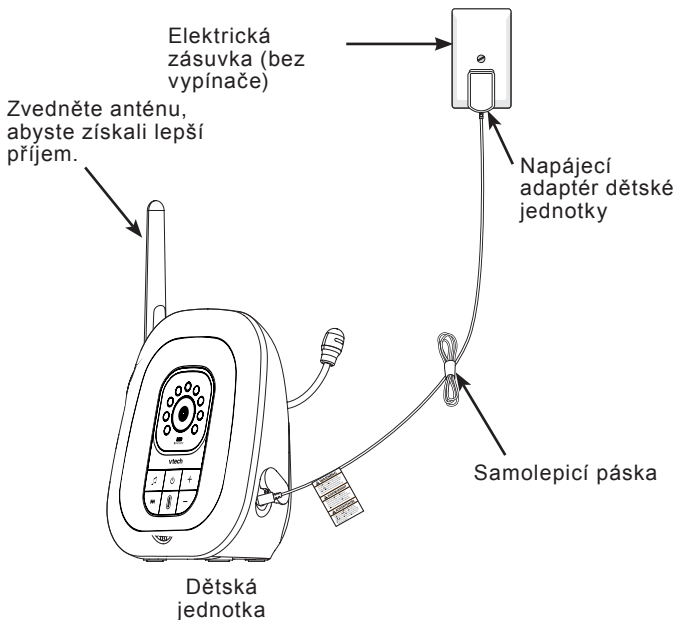

POZNÁMKA!

- Používejte pouze napájecí adaptér přiložený k tomuto výrobku.

Začínáme

Možnosti instalace dětské jednotky

Dětská jednotka je přizpůsobena použití na stole. Kromě toho ji můžete připevnit na stěnu s použitím přiloženého nástěnného držáku. V takovém případě před namontováním držáku vyzkoušejte funkčnost dětské jednotky a kvalitu signálu na místě, kde chcete provést instalaci (viz kap. „Vyzkoušení chůvy před použitím“).

Instalace na stěnu

Varianta 1: Tento způsob použijte pro pevné připevnění držáku na stěnu.

1. Nástěnný držák přiložte na stěnu a tužkou označte polohu horního a spodního otvoru. Sejměte držák ze stěny a vyvrtejte do obou označených míst otvory. Před vrtáním otvorů ověřte sílu přijímaného signálu a úhel kamery dětské jednotky na místě plánované instalace.

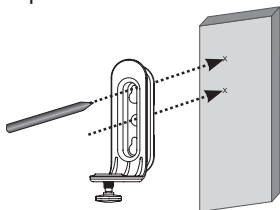

2. Pokud je v místě vrtání otvoru stěna z tlustého dřeva, přejděte ke kroku 3.

-NEBO-

Pokud je stěna zhotovena z jiného materiálu než dřevo, vsuňte do vyvrtaných otvorů přiložené hmoždinky. jemně klepejte kladívkem, až se hmoždinky úplně zasunou do otvorů.



Začínáme

3. Držák přiložte na stěnu tak, aby se jeho otvory našly přesně v místě vyvrtaných otvorů. Přes dva otvory nástěnného držáku prostrčte šrouby a vsuňte je do otvorů. Nejdříve utáhněte šroub v prostředním otvoru, abyste zafixovali polohu držáku na stěně, pak utáhněte šroub v horním otvoru.

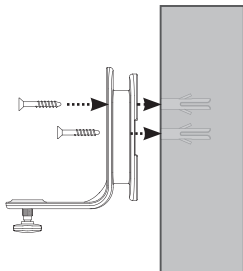

4. Do závitového otvoru na spodní straně držáku zašroubujte šroub pro jeho připevnění.

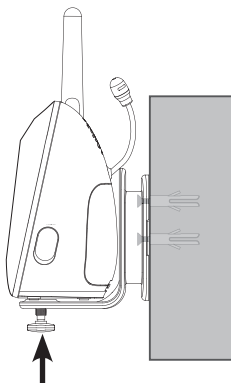

Začínáme

5. Bundle the power cord neatly with the self-adhesive strap. Make sure to keep the power adapter cord away from children's reach.

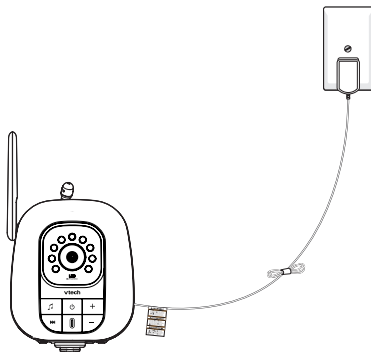

Varianta 2: Tento způsob použijte pro snadné přemístění dětské jednotky na stěnu.

1. Nástěnný držák přiložte na stěnu a tužkou označte polohu horního a spodního otvoru. Sejměte držák ze stěny a vyvrtejte do obou označených míst otvory. Před vrtáním otvorů ověřte sílu přijímaného signálu a úhel kamery dětské jednotky na místě plánované instalace.

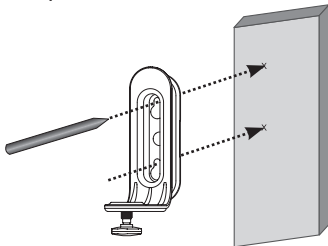

Začínáme

2. Pokud je v místě vrtání otvoru stěna z tlustého dřeva, přejděte ke kroku 3.

-NEBO-

Pokud je stěna zhotovena z jiného materiálu než dřevo, vsuňte do vyvrtaných otvorů přiložené hmoždinky. Jemně klepejte kladívkem, až se hmoždinky úplně zasunou do otvorů.



3. Do otvorů zasuňte šrouby a utáhněte je, ale tak, aby vyčnívaly z otvorů asi 0,7 centimetru.

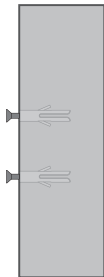

Začínáme

4. Dětskou jednotku umístěte do držáku. Abyste dětskou jednotku připevnili k držáku, zašroubujte šroub do závitového otvoru na její spodní straně. Přiložte držák na stěnu tak, aby hlavičky zašroubovaných šroubů zapadly do otvorů držáku. Pak přesuňte držák nepatrně dolů a zafixujte jej v cílové poloze.

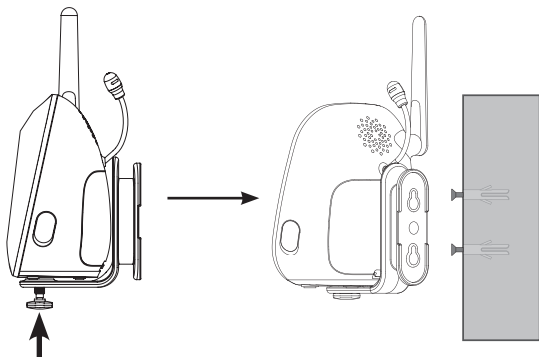

5. Napájecí kabel svažte samolepicí páskou. Ujistěte se, že napájecí kabel je mimo dosah dítěte.

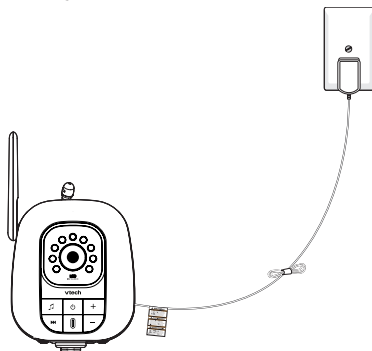

Začínáme

Instalace baterií v dětské jednotce

Rodičovskou jednotku můžete napájet pomocí této baterie nebo pomocí napájecího adaptéru připojeného k elektrické síti. Nicméně, i když je rodičovská jednotka připojena k elektrické síti, doporučujeme nainstalovat také baterie. To je záruka pokračování provozu v případě výpadku proudu.

Způsob instalace baterií je představen níže.

1. Baterie vložte do přihrádky tak, aby strana s nápisem **THIS SIDE UP** byla nahoře a kontakty baterií zapadly do výřezů v přihrádce. Ujistěte se, že kontakty baterií mají správnou polaritu, viz níže uvedený obrázek. Baterie zatlačte do přihrádky, až zapadnou na místo.

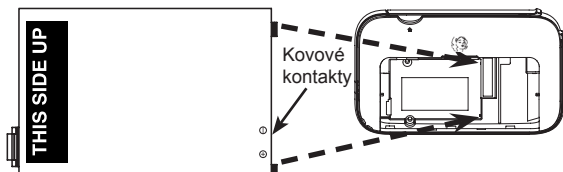

2. Přiložte kryt přihrádky na baterie na okraj přihrádky, pak jej zasuňte na doraz, až zapadne na místo.

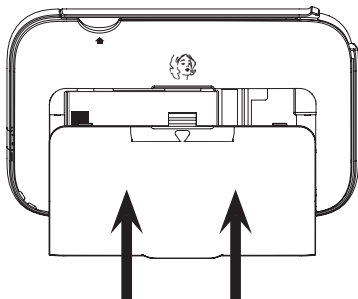

Začínáme

Chcete-li vyměnit baterie, zatlačte na páčku krytu a kryt vysuňte, pak nainstalujte nové baterie podle výše uvedeného popisu.

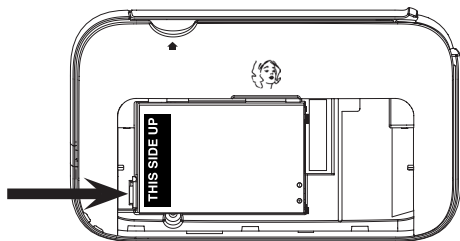

POZNÁMKA!

- Doba provozu zařízení na bateriové napájení je krátká a nepřekračuje několik hodin. Chcete-li sledovat dítě dlouhou dobu, doporučujeme připojit rodičovskou jednotku do síťové zásuvky.
- Pokud nebudete rodičovskou jednotku používat delší dobu, odpojte ji ze zásuvky a vyjměte baterie, aby nedošlo k vylití elektrolytu.

Začínáme

Instalace rodičovské jednotky

Způsob instalace rodičovské jednotky je představen níže.

Ujistěte se, že se elektrická zásuvka nezapíná vypínačem. Napájecí kabel svažte samolepicí páskou.

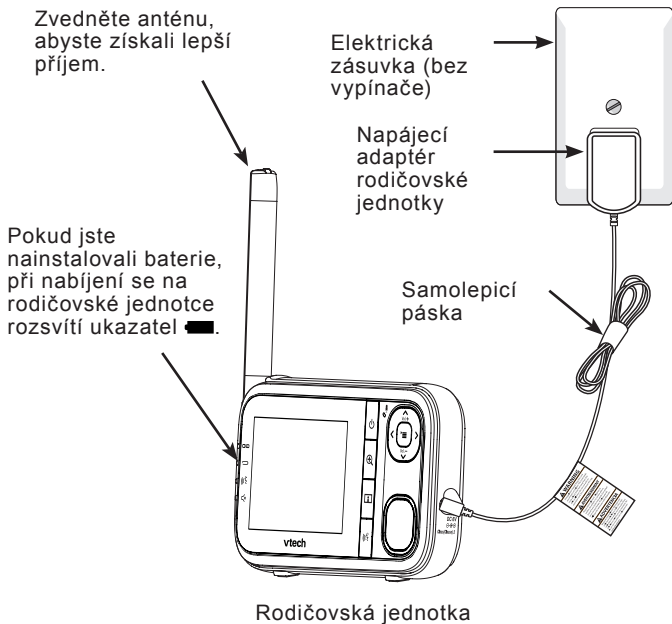



POZNÁMKA!





- Používejte pouze napájecí adaptér přiložený k tomuto výrobku.

Začínáme

Nabíjení baterií v rodičovské jednotce

Po nainstalování baterií v rodičovské jednotce ji zapněte stisknutím a přidržením tlačítka  na 2 sekundy. Stav baterií bude indikovat ukazatel baterií (viz tabulka níže). Úplné nabití baterií rodičovské jednotky trvá 12 hodin. Pokud jsou baterie úplně vybité, nabíjejte rodičovskou jednotku alespoň 30 minut připojenou do napájecí zásuvky, než ji budete moci zapnout na velmi krátkou dobu. Nízký stav nabití baterií indikuje na displeji rodičovské jednotky zpráva „Battery low“ a ikona . Ukazatel  bliká a rodičovská jednotka pípá z důvodu upozornění uživatele.

Následující tabulka uvádí indikace stavu nabití baterií a vyžadované odpovídající činnosti.

Stav baterií	Stav nabití baterií	Doporučená činnost
Ikona baterií nesvítí, ale zobrazuje se ikona  .	Baterie nebyly nainstalovány nebo nebyly nainstalovány správně, ale zařízení je napájeno pomocí napájecího adaptéru.	Baterie nainstalujte do rodičovské jednotky. Nabíjte je částečně a neodpojujte zařízení ze zásuvky alespoň 30 minut.
Na displeji rodičovské jednotky se zobrazuje zpráva „Battery low“ a ikona  . Bliká ukazatel  .	Baterie jsou téměř vybité.	Nabíjte je a přitom neodpojujte zařízení ze zásuvky alespoň 30 minut.
Ikona baterií změní vzhled na  .	Baterie jsou zcela nabité.	Abyste je udrželi v takovém stavu, nechte rodičovskou jednotku po vypnutí připojenou k síťové zásuvce.

POZNÁMKA!

- Pokud nabíjíte baterie poprvé nebo jste je nepoužívali delší dobu, nabíjejte je nepřetržitě 12 hodin. Nabíjení trvá déle, pokud je v této době zapnuta rodičovská jednotka. Chcete-li zkrátit dobu nabíjení, nezapínejte rodičovskou jednotku, dokud nebude ukončeno nabíjení.

Začínáme

Přehled dětské jednotky

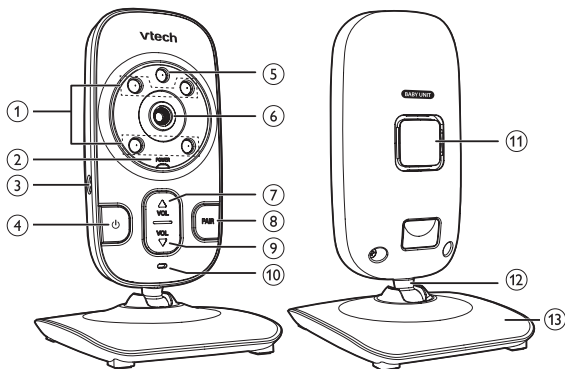

1	Anténa
2	Světelný senzor
3	Kamera
4	⏻ (Zap/vyp) <ul style="list-style-type: none">• Stiskněte a přidrže, abyste zapnuli nebo vypnuli.
5	Infračervené diody <ul style="list-style-type: none">• Zbytkové světlo pro noční vidění.
6	🎵 (Přehrát/zastavit) <ul style="list-style-type: none">• Stiskněte, abyste spustili přehrávání ukolébavek.• Opět stiskněte, abyste zastavili přehrávání.
7	⏭ (Přeskočit) <ul style="list-style-type: none">• Stiskněte, abyste přešli na další ukolébavku.
8	Mikrofon

Začínáme

9	+ (Zvýšení hlasitosti) <ul style="list-style-type: none">• Stiskněte, abyste zvýšili hlasitost poslechu.
10	- (Snížení hlasitosti) <ul style="list-style-type: none">• Stiskněte, abyste snížili hlasitost poslechu.
11	Závitový otvor (1/4 coulů) <ul style="list-style-type: none">• Umožňuje montáž přiloženého držáku na stěnu nebo na stativ (není součástí dodávky).
12	Reproduktor <ul style="list-style-type: none">• Umožňuje poslouchat ukolébavky.• Umožňuje poslouchat hlas z dětské jednotky (funkce TALK).
13	Snímač teploty
14	Kryt přihrádky na baterie
15	Napájecí konektor

Kontroly dětské jednotky

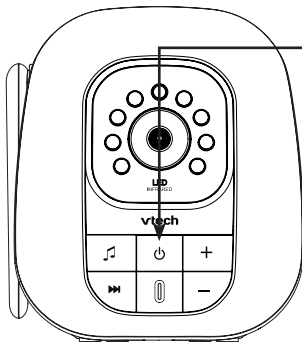

⏻ (Zap/vyp)

Svíí červeně, když je dětská jednotka napájena bateriemi.

Svíí zeleně, když je dětská jednotka napájena ze síťové zásuvky.

Svíí oranžově, když dětská jednotka není spárována s rodičovskou jednotkou.

Bliká červeně, když jsou baterie dětské jednotky téměř vybité.

Bliká střídavě červeně a zeleně, když je dětská jednotka v režimu párování.





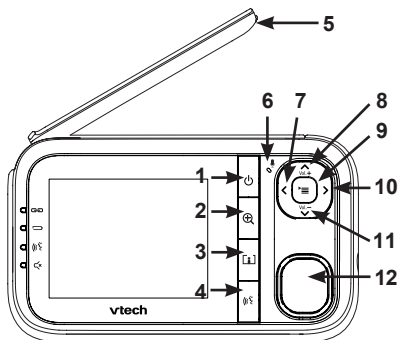



Začínáme

Přehled a funkce rodičovské jednotky







1	⏻ (Zap/vyp) <ul style="list-style-type: none">Stiskněte a přidržte, abyste zapnuli nebo vypnuli.
2	🔍 (ZOOM) <ul style="list-style-type: none">Při prohlížení obrazu v režimu single-CAM stiskněte tlačítko pro přiblížení nebo oddálení.
3	📷 (Pohled) <ul style="list-style-type: none">Opakovaným stlačováním tlačítka můžete přepínat obraz z jednotlivých kamer nebo obraz ze všech kamer.Stisknutím a přidržením můžete vypnout displej. Opětovným stisknutím jej zapnete.
4	🗣️ (Mluvení, funkce TALK) <ul style="list-style-type: none">Když rodičovská jednotka zobrazuje obraz z jedné dětské jednotky (režim single-CAM), stiskněte a přidržte tlačítko, abyste mluvili. Váš hlas bude slyšet z vybrané dětské jednotky.
5	Anténa
6	🎤 (Mikrofon)

Začínáme

7	 <ul style="list-style-type: none">• Je-li zobrazeno menu, stiskněte tlačítko pro návrat předchozího menu.• Při prohlížení v režimu  stiskněte tlačítko pro posun obrazu doleva.• Při prohlížení v režimu multi-CAM stisknutí tlačítka umožňuje vybrat kameru, ze které se obraz zobrazuje na levé nebo pravé straně displeje.
8	 hlasitost + <ul style="list-style-type: none">• Stisknutím zvýšte hlasitost reproduktoru.• Je-li zobrazeno menu, stisknutí roluje jeho obsah nahoru.• Při prohlížení v režimu  stiskněte tlačítko pro posun obrazu nahoru.• Při prohlížení v režimu multi-CAM stisknutí tlačítka umožňuje vybrat kameru, ze které se obraz zobrazuje v horní nebo spodní části displeje.
9	 <ul style="list-style-type: none">• Stiskněte pro vstup do menu.• Je-li zobrazeno menu, stisknutím tlačítka vyberete položku nebo uložení nastavení.• Při prohlížení v režimu multi-CAM stiskněte tlačítko pro výběr požadované kamery.
10	 <ul style="list-style-type: none">• Při prohlížení v režimu  stiskněte tlačítko pro posun obrazu doprava.• Je-li zobrazeno menu, stisknutím tlačítka vyberete položku.• Při prohlížení v režimu multi-CAM stiskněte tlačítko pro výběr kamery, ze které se obraz zobrazuje na pravé nebo levé straně displeje.
11	 /Vol.- <ul style="list-style-type: none">• Stiskněte, abyste snížili hlasitost reproduktoru.• Je-li zobrazeno menu, stisknutí roluje jeho obsah dolů.• Při prohlížení v režimu  stiskněte tlačítko pro posun obrazu dolů.• Při prohlížení v režimu multi-CAM stisknutí tlačítka umožňuje vybrat kameru, ze které se obraz zobrazuje v horní nebo spodní části displeje.
12	Reproduktor <ul style="list-style-type: none">• Slouží k poslouchání zvuků zasílaných dětskou jednotkou.

Začínáme

LED diody rodičovské jednotky





	<p>Svítlí, když je indikována dobrá kvalita signálu mezi dětskou a rodičovskou jednotkou.</p> <p>Bliká, když je indikována nízká intenzita signálu mezi dětskou a rodičovskou jednotkou.</p> <p>Nesvítlí, když je rodičovská jednotka vypnutá.</p>
	<p>Svítlí, když se nabíjejí baterie rodičovské jednotky.</p> <p>Bliká, když je baterie dětské jednotky téměř vybitá a je třeba ji nabít.</p> <p>Nesvítlí, když je rodičovská jednotka odpojena od napájecí sítě.</p>
	<p>Svítlí, když se rodičovská jednotka používá pro přenos hlasu do dětské jednotky.</p>
	<p>Svítlí, když rodičovská jednotka funguje v režimu multi-CAM.</p> <p>Svítlí, když je reproduktor rodičovské jednotky vypnutý.</p>

Začínáme

Ikony zobrazované rodičovskou jednotkou

	Stav připojení <ul style="list-style-type: none">-  znamená silný signál čili dobré spojení mezi dětskou a rodičovskou jednotkou.-  nebo  znamená střední signál čili průměrné spojení mezi dětskou a rodičovskou jednotkou.-  znamená, že chybí spojení mezi dětskou a rodičovskou jednotkou.
	ZOOM <ul style="list-style-type: none">- Znamená, že obraz z kamery vybrané dětské jednotky je zvětšen.
	Ukolébavka <ul style="list-style-type: none">- Zobrazuje se, když dětská jednotka přehrává ukolébavku.
	Teplotní alarm <ul style="list-style-type: none">- Zobrazuje se, když je funkce teplotního alarmu zapnutá.
20 °C	Teplota v reálném čase <ul style="list-style-type: none">- Zobrazuje v reálném čase teplotu, kterou zasílá vybraná dětská jednotka.
 NEBO 	Ukazatele intenzity zvuku <ul style="list-style-type: none">- Indikují úroveň intenzity zvuku, který zjišťuje dětská jednotka. Hlasitost reproduktoru <ul style="list-style-type: none">- Indikují úroveň intenzity zvuku, který zjišťuje dětská jednotka.
CAM 1 nebo CAM 2 nebo CAM 3 nebo CAM 4	Aktuální stav obrazu <ul style="list-style-type: none">- V režimu single-CAM zobrazuje číslo dětské jednotky, ze které pochází obraz.- V režimu multi-CAM zobrazuje číslo vybrané dětské jednotky.

Začínáme

	<p>Stav baterie</p> <ul style="list-style-type: none">- Ikona pulzuje při nabíjení baterie: - Trvale svítící ikona  znamená, že baterie je zcela nabitá.-  znamená, že baterie je téměř vybitá a je třeba ji nabít.-  znamená, že baterie nebyla nainstalována nebo nebyla nainstalována správně, ale zařízení je napájeno pomocí napájecího adaptéru.
--	--

Před použitím

Umístění a dosah jednotek chůvy

Umístění jednotek chůvy

Rodičovskou jednotku postavte v dosahu signálu dětské jednotky. Doporučujeme umístit rodičovskou jednotku ve vzdálenosti alespoň 1 metr od dětské jednotky, aby se zabránilo zvukové zpětné vazbě. Pokud stále vzniká zvuková zpětná vazba, odsuňte rodičovskou jednotku od dětské jednotky na vzdálenost alespoň 1 metr od dítěte nebo jeho postýlky.

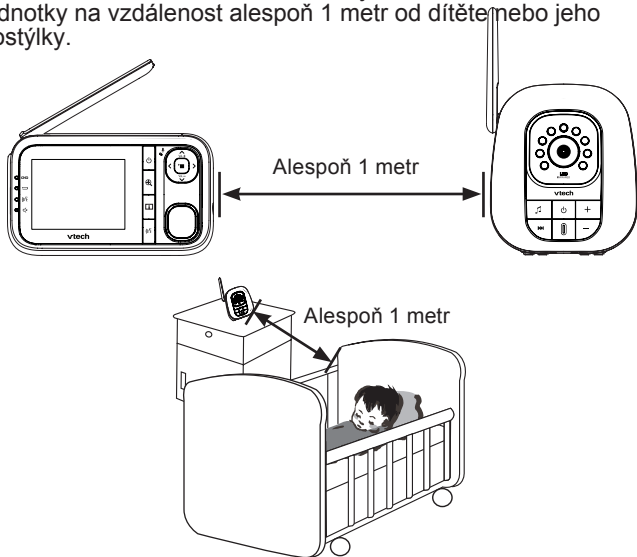

POZNÁMKA!

- Dětskou jednotku neumísťujte príliš ďaleko od dieťaťa, pretože obraz nebude mať dobrú kvalitu.
- Pečovateľ, i pri používaní elektronickej chôvy, musí byť nablízku dieťaťa tak, aby mohol okamžite reagovať na akékoľvek podozreľé

Před použitím

Nastavení zvuku





Dětská jednotka nemusí zjišťovat zvuky, dítěte, když je úroveň citlivost nastavena příliš nízko. Možná budete muset zvýšit úroveň citlivosti.

Abyste slyšeli zvuky přenášené z dětské jednotky, možná budete muset zvýšit hlasitost reproduktoru rodičovské jednotky.

Vyzkoušení dětské chůvy před použitím

Je velmi důležité vyzkoušet rodičovskou a dětskou jednotku po nainstalování a před prvním použitím a pak v pravidelných časových intervalech, zejména po delším nepoužívání nebo v případě podezření, že jsou vadné.

Chcete-li vyzkoušet chůvu s videofunkcí:

1. Abyste mohli provést zkoušku, umístěte rodičovskou a dětskou jednotku v jedné místnosti. Dětská jednotka musí být ve vzdálenosti alespoň 1 metr od rodičovské jednotky.
2. Stiskněte a přidržte tlačítko  na dětské jednotce. Uvolněte po rozsvícení kontrolky napájení .
3. Stiskněte a přidržte tlačítko  na rodičovské jednotce. Uvolněte, když se na displeji zobrazí zpráva „**Waiting for linking**“ (Čekání na spojení).
4. Na rodičovské jednotce stiskněte několikrát tlačítko , abyste mohli zobrazit obraz ze všech připojených dětských jednotek. Pokud máte pouze jednu dětskou jednotku, na rodičovské jednotce se automaticky zobrazí obraz z její kamery. Elektronická chůva je připravena k používání.











POZNÁMKA!

- Pokud rodičovská jednotka nenaváže spojení, zobrazí se na ní zpráva „No link to CAM #“ (Není spojení s kamerou #). Pak se zobrazí zpráva „Waiting for linking“ (Čekání na spojení) a ikona .

Nastavení rodičovské jednotky

Používání menu

Pro vstup do menu rodičovské jednotky:

1. Na rodičovské jednotce stiskněte tlačítko  (funguje pouze tehdy, když se rodičovská jednotka nepoužívá).
2. Stisknutím tlačítka  nebo  vyberte na levé straně požadovanou nabídku.
3. Stisknutím tlačítka  nebo  zobrazte jeho submenu.
4. Stisknutím tlačítka  nebo  vyberte na pravé straně požadovanou nabídku nebo funkci. Stisknutím tlačítka  nebo  zobrazte její nastavení a pak stiskněte tlačítko  pro potvrzení výběru. Zařízení pípnutím potvrdí výběr.

POZNÁMKA!

- Pro návrat na předchozí nabídku stiskněte tlačítko  /BACK.











Zvukový alarm

Zvukové upozornění na nízký stav baterie

Můžete nastavit, že rodičovská jednotka zapípá, když rodičovská nebo dětská jednotka pracuje při nízkém stavu baterie. Továrně je tato funkce zapnuta („On“).



Chcete-li nastavit zvukové upozornění na nízký stav baterie:

1. Na rodičovské jednotce stiskněte tlačítko  (funguje pouze tehdy, když se rodičovská jednotka nepoužívá).
2. Stisknutím tlačítka  nebo  vyberte nabídku **ALERT TONE**, pak stisknutím tlačítka  nebo .
3. Stisknutím tlačítka  nebo  a vyberte položku **Low Battery Tone**.
4. Stisknutím tlačítka  nebo  vyberte nabídku **On** nebo **Off**, pak stisknutím tlačítka  pro potvrzení výběru. Zařízení pípnutím potvrdí výběr.

POZNÁMKA!

- Funkce zvukového upozornění na nízký stav baterie dětské jednotky funguje pouze při prohlížení obrazu z dětské jednotky v režimu single-CAM nebo multi-CAM.













Nastavení rodičovské jednotky

Upozornění na nepřipojení

Můžete nastavit zvukové upozornění, když dojde ke ztrátě spojení mezi dětskou a rodičovskou jednotkou. Továrně je tato funkce zapnuta („On“).



Chcete-li zapnout funkci upozornění na nepřipojení na rodičovské jednotce:

1. Na rodičovské jednotce stiskněte tlačítko  (funguje pouze tehdy, když se rodičovská jednotka nepoužívá).
2. Stisknutím tlačítka  nebo  vyberte nabídku **ALERT TONE**, pak stisknutím tlačítka  nebo .
3. Stisknutím tlačítka  nebo  vyberte nabídku **No Link Alert**, pak stisknutím tlačítka  nebo .
4. Stisknutím tlačítka  nebo  vyberte nabídku **On** nebo **Off**, pak stisknutím tlačítka  pro potvrzení výběru. Zařízení pípnutím potvrdí výběr.

POZNÁMKA!

- Funkce zvukového upozornění na nepřipojení k dětské jednotce funguje pouze při prohlížení obrazu z dětské jednotky v režimu single-CAM nebo multi-CAM.

Nastavení rodičovské jednotky













Citlivost

Citlivost mikrofону dětské jednotky můžete nastavit přes menu rodičovské jednotky na úrovni 1 až 5. Čím vyšší je úroveň citlivosti, tím tišší zvuky bude dětská jednotka zjišťovat a zasílat do rodičovské jednotky. Továrně je citlivost nastavena na úroveň 3.



Můžete určit, zda rodičovská jednotka má emitovat všechny zvuky dítěte nebo pouze zvuky překračující určitou hladinu hlasitosti. Citlivost mikrofону dětské jednotky můžete nastavit přes menu rodičovské jednotky na úrovni 1 až 5. Čím vyšší je úroveň citlivosti, tím tišší zvuky bude dětská jednotka zjišťovat a zasílat do rodičovské jednotky. Továrně je citlivost nastavena na úroveň 3.

Chcete-li nastavit úroveň citlivosti zvuku na dětské jednotce:

1. Na rodičovské jednotce stiskněte tlačítko  (funguje pouze tehdy, když se rodičovská jednotka nepoužívá).
2. Stisknutím tlačítka  nebo  vyberte nabídku **SENSITIVITY**, pak stisknutím tlačítka  nebo .
3. Stisknutím tlačítka  nebo  vyberte konkrétní dětskou jednotku nebo všechny připojené dětské jednotky, pak stiskněte tlačítko  nebo .
4. Stisknutím tlačítka  nebo  to scroll through the choices, pak stisknutím tlačítka  pro potvrzení výběru. Zařízení pípnutím potvrdí výběr.

POZNÁMKA!

- Pro vstup do menu citlivosti rodičovské jednotky, musí být zapnutá dětská jednotka (jednotky).

Nastavení rodičovské jednotky















Teplota

Minimální teplota

Můžete nastavit minimální teplotu. Pokud dětská jednotka zjistí pokles teploty pod tuto hodnotu, rodičovská jednotka to oznámí zvukovým signálem. Minimální teplotu můžete nastavit v rozsahu **11–20°C**. Továrně je minimální teplota nastavena na **14 °C**.



















Chcete-li nastavit minimální teplotu pro konkrétní dětskou jednotku:

1. Na rodičovské jednotce stiskněte tlačítko  (funguje pouze tehdy, když se rodičovská jednotka nepoužívá).
2. Stisknutím tlačítka  nebo  vyberte nabídku **TEMPERATURE**, pak stisknutím tlačítka  nebo .
3. Stisknutím tlačítka  nebo  pro výběr položky **Minimum**.
4. Stisknutím tlačítka  nebo  vyberte konkrétní dětskou jednotku nebo všechny připojené dětské jednotky, pak stiskněte tlačítko  nebo .
5. Stisknutím tlačítka  nebo  vyberte nabídku the desired temperature, pak stisknutím tlačítka  pro potvrzení výběru. Zařízení pípnutím potvrdí výběr.

Maximální teplota

Nastavte maximální teplotu. Pokud dětská jednotka zjistí nárůst teploty nad tuto hodnotu, rodičovská jednotka to bude indikovat zvukovým signálem. Maximální teplotu nastavte v rozsahu **21–30°C**. Továrně je teplota nastavena na **30°C**.

Chcete-li nastavit maximální teplotu pro konkrétní dětskou jednotku:

1. Na rodičovské jednotce stiskněte tlačítko  (funguje pouze tehdy, když se rodičovská jednotka nepoužívá).
2. Stisknutím tlačítka  nebo  vyberte nabídku **TEMPERATURE**, pak stisknutím tlačítka  nebo .
3. Stisknutím tlačítka  nebo  vyberte nabídku **Maximum**, pak stisknutím tlačítka  nebo .
4. Stisknutím tlačítka  nebo  vyberte konkrétní dětskou jednotku nebo všechny připojené dětské jednotky, pak stiskněte tlačítko  nebo .
5. Stisknutím tlačítka  nebo  vyberte nabídku the desired temperature, pak stisknutím tlačítka  pro potvrzení výběru. Zařízení pípnutím potvrdí výběr.

















Nastavení rodičovské jednotky

Teplotní alarm

Můžete nastavit, že rodičovská jednotka bude vždy pípat, když teplota v dětském pokoji bude mimo nastavený rozsah. Továrně je tato funkce vypnuta („Off“).



Chcete-li zapnout teplotní alarm na dětské jednotce:

1. Na rodičovské jednotce stiskněte tlačítko  (funguje pouze tehdy, když se rodičovská jednotka nepoužívá).
2. Stisknutím tlačítka  nebo  vyberte nabídku **TEMPERATURE**, pak stisknutím tlačítka  nebo .
3. Stisknutím tlačítka  nebo  vyberte nabídku **Alert**, pak stisknutím tlačítka  nebo .
4. Stisknutím tlačítka  nebo  vyberte konkrétní dětskou jednotku nebo všechny připojené dětské jednotky, pak stiskněte tlačítko  nebo .
5. Stisknutím tlačítka  nebo  vyberte nabídku **On** nebo **Off**, pak stisknutím tlačítka  pro potvrzení výběru. Zařízení pípnutím potvrdí výběr.













POZNÁMKA!

- Funkce teplotního alarmu funguje pouze, když teplota překročí nastavený rozsah na dětské jednotce, ze které se zobrazuje obraz v režimu single-CAM nebo multi-CAM.

Jednotky teploty

Na rodičovské jednotce můžete nastavit jednotku teploty. Továrně je jednotka teploty nastavena na **Fahrenheit**.

Chcete-li změnit jednotku teploty:

1. Na rodičovské jednotce stiskněte tlačítko  (funguje pouze tehdy, když se rodičovská jednotka nepoužívá).
2. Stisknutím tlačítka  nebo  vyberte nabídku **TEMPERATURE**, pak stisknutím tlačítka  nebo .
3. Stisknutím tlačítka  nebo  vyberte nabídku **Format**, pak stisknutím tlačítka  nebo .
4. Stisknutím tlačítka  nebo  vyberte nabídku **Fahrenheit** nebo **Celsius**, pak stisknutím tlačítka  pro potvrzení výběru. Zařízení pípnutím potvrdí výběr.









Nastavení rodičovské jednotky

Vibrace

Rodičovskou jednotku můžete nastavit na vibrování, když dětská jednotka nezjistí žádný zvuk po 20 sekundách ticha. Továrně je tato funkce zapnuta („On“), to znamená, že funguje, pokud je reproduktor vypnutý.



Chcete-li změnit nastavení funkce vibrace:

1. Na rodičovské jednotce stiskněte tlačítko  (funguje pouze tehdy, když se rodičovská jednotka nepoužívá).
2. Stisknutím tlačítka  nebo  vyberte nabídku **VIBRATION**, pak stisknutím tlačítka  nebo .
3. Stisknutím tlačítka  nebo  vyberte nabídku **On if speaker is off, Always on** nebo **Off**.
 - **On if speaker is off** - Rodičovská jednotka vibruje jednou, když dětská jednotka zjistí zvuk po 20 sekundách ticha, ale pouze, když má vypnutý reproduktor.
 - **Always on** - Rodičovská jednotka vibruje pokaždé, když dětská jednotka zjistí zvuk po 20 sekundách ticha.
 - **Off** - Rodičovská jednotka nevibruje, i když dětská jednotka zjistí zvuk.
4. Stisknutím tlačítka  pro potvrzení výběru. Zařízení pípnutím potvrdí výběr.

POZNÁMKA!

- Pokud nastavíte úroveň citlivosti na úroveň 5 (Maximum), bude dětská jednotka zjišťovat a zasílat do rodičovské jednotky všechny zvuky, včetně šumu v pozadí. Tento šum může zbytečně narušovat správnou práci funkce vibrace.
- Výběr v nastavení vibrace nabídky „On if speaker off“ nebo „Always on“ způsobí jedno zavibrování dětské jednotky, jakmile vypnete reproduktor.









Nastavení rodičovské jednotky

Zapnutí displeje zvukem

Ručně vypnutý displej rodičovské jednotky se může zapínat automaticky pokaždé, když dětská jednotka zjistí zvuk po 20 sekundách ticha. Pokud za dalších 50 sekund dětská jednotka nezjistí další zvuk, displej se opět vypne. Továrně je funkce zapnutí displeje zvukem vypnuta („Off“).



Chcete-li tuto funkci zapnout

1. Na rodičovské jednotce stiskněte tlačítko  (funguje pouze tehdy, když se rodičovská jednotka nepoužívá).
2. Stisknutím tlačítka  nebo  vyberte nabídku **SOUND-ACTIVATED SCREEN**, pak stisknutím tlačítka  nebo .
3. Stisknutím tlačítka  nebo  vyberte nabídku **On** nebo **Off**, pak stisknutím tlačítka  pro potvrzení výběru. Zařízení pípnutím potvrdí výběr.

POZNÁMKA!









- Pokud nastavíte úroveň citlivosti na úroveň 5 (Maximum), bude dětská jednotka zjišťovat a zasílat do rodičovské jednotky všechny zvuky, včetně šumu v pozadí. Šum může zbytečně narušovat funkci zapnutí displeje zvukem v případě, že dětská jednotka zjistí zvuk.
- Rodičovská jednotka se bude zapínat pouze v případě zjištění zvuku dětskou jednotkou, ze které byl zobrazen obraz bezprostředně před vypnutím displeje.

Jas LCD displeje

Jas obrazovky rodičovské jednotky můžete nastavit z úrovně 1 na úroveň 5. Továrně je jas nastaven na úroveň 3.



Chcete-li nastavit jas obrazovky rodičovské jednotky.

1. Na rodičovské jednotce stiskněte tlačítko  (funguje pouze tehdy, když se rodičovská jednotka nepoužívá).
2. Stisknutím tlačítka  nebo  vyberte nabídku **BRIGHTNESS**, pak stisknutím tlačítka  nebo .
3. Stisknutím tlačítka  nebo  vyberte požadovanou úroveň jasu.
4. Stisknutím tlačítka  pro potvrzení výběru. Zařízení pípnutím potvrdí výběr.

Nastavení rodičovské jednotky

Párování a zrušení párování jednotek

Párování nové dětské jednotky

Rodičovská a dětská jednotka jsou továrně spárovány. Bude-li třeba vyměnit starou dětskou jednotku, novou dětskou jednotku před prvním použitím spárujte s rodičovskou jednotkou. Před zahájením párování rodičovskou a dětskou jednotku zapněte.



Chcete-li spárovat dětskou jednotku:

1. Na rodičovské jednotce stiskněte tlačítko (funguje pouze tehdy, když se rodičovská jednotka nepoužívá).
2. Stisknutím tlačítka nebo vyberte nabídku **PAIR/UNPAIR CAM**, pak stisknutím tlačítka nebo .
3. Stisknutím tlačítka nebo a vyberte nabídku **Pair new CAM**.
4. Vyberte prázdný slot pro dětskou jednotku pomocí tlačítek a , pak stiskněte tlačítko . Pokud vyberete slot obsazený dětskou jednotkou, nahradí nová dětská jednotka stávající jednotku.
5. Ujistěte se, že nová dětská jednotka je zapnuta. Když se na obrazovce rodičovské jednotky zobrazí zpráva „**Please press both [+] and [-] keys on CAM side until POWER indicator flashes Red and Green light**“ (Na boční straně dětské jednotky stiskněte současně a přidržte tlačítka + a - na 5 sekund, až ukazatel napájení začne blikat červeně a zeleně), ihned stiskněte na dětské jednotce a přidržte na 5 sekund tlačítka + a - . Kontrolka na párované dětské jednotce zabliká červeně a zeleně .
6. Úspěšné spárování zařízení bude potvrzeno zobrazením na displeji obrazu z nově spárované dětské jednotky. Kontrolka na nové dětské jednotce svítí červeně, když je jednotka je napájena bateriemi AA, a zeleně, když je napájena napájecím adaptérem.

POZNÁMKA!

- Pokud se párování nezdaří, na rodičovské jednotce se zobrazí zpráva „Pairing failed“. Pak to zkuste znovu.
- Můžete spárovat pouze jednu dětskou jednotku.















Nastavení rodičovské jednotky

Zrušení spárování s dětskou jednotkou

Dříve než začnete rušit spárování, zapněte dětskou a rodičovskou jednotku.



Chcete-li zrušit spárování s dětskou jednotkou:









1. Na rodičovské jednotce stiskněte tlačítko  (funguje pouze tehdy, když se rodičovská jednotka nepoužívá).
2. Stisknutím tlačítka  nebo  vyberte nabídku **PAIR/UNPAIR CAM**, pak stisknutím tlačítka  nebo .
3. Stisknutím tlačítka  nebo  vyberte nabídku **Unpair CAM**, pak stisknutím tlačítka  nebo .
4. Stisknutím tlačítka  nebo  vyberte nabídku a desired baby unit, pak stisknutím tlačítka .
5. Stisknutím tlačítka  , když se na displeji zobrazí zpráva **„To unpair CAM # from the system, stisknutím tlačítka [zoom] key“**.
6. Stisknutím tlačítka , když se na displeji zobrazí zpráva **„Stisknutím tlačítka [MENU/SELECT] key to confirm“**.
7. Po úspěšném zrušení spárování se na displeji zobrazí obraz z další spárované dětské jednotky. Pokud byla odpojena jediná spárovaná dětská jednotka, na displeji se zobrazí zpráva.

Jazyk (LANGUAGE)

Můžete si vybrat jazyk (angličtinu, francouzštinu nebo španělštinu) ve kterém se budou na displeji zobrazovat všechny pokyny a zprávy. Implicitním jazykem je angličtina.







Chcete-li změnit jazyk:

1. Na rodičovské jednotce stiskněte tlačítko  (funguje pouze tehdy, když se rodičovská jednotka nepoužívá).
2. Stisknutím tlačítka  nebo  vyberte nabídku LANGUAGE (nebo IDIOMA, pokud je nastavena španělština), pak stiskněte tlačítko  nebo .
3. Stisknutím tlačítka  nebo  vyberte nabídku **English, Français** nebo **Español**, pak stisknutím tlačítka  pro potvrzení výběru. Zařízení pípnutím potvrdí výběr.

Obsluha dětské jednotky

Power the baby unit on nebo off

- Chcete-li zapnout dětskou jednotku, stiskněte a přidrže na 2 sekundy tlačítko . Rozsvítí se kontrolka .
- Chcete-li vypnout dětskou jednotku, opět stiskněte a přidrže na 2 sekundy tlačítko . Kontrolka  zhasne.

Hlasitost reproduktoru

Dětská jednotka umožňuje nastavit pět úrovní hlasitosti (1 až 5).

Továrně je nastavena úroveň 3.

Změnou hlasitosti reproduktoru se mění také hlasitost přehrávání ukolébavek.

Chcete-li upravit hlasitost reproduktoru:

- Kdykoli stiskněte na dětské jednotce tlačítko **+** nebo **-**.

Přehrávání ukolébavek

Elektronická chůva nabízí 5 různých melodií ukolébavek.

Vybraná ukolébavka hraje asi 20 min.

Chcete-li přehrávat ukolébavky:

- Na dětské jednotce stiskněte tlačítko .

Chcete-li přejít na další ukolébavku:

- Na dětské jednotce stiskněte tlačítko .

Chcete-li zastavit přehrávání ukolébavky:

- Na dětské jednotce stiskněte tlačítko .

POZNÁMKA!



- Přehrávání ukolébavky můžete zastavit, když na rodičovské jednotce stisknete tlačítko **TALK** (obousměrná hlasová komunikace). Přehrávání obnovíte uvolněním tlačítka **TALK**.

Noční režim (noční vidění)

Elektronická chůva umožňuje sledovat dítě také v noci. Když je dětská jednotka v tmavé místnosti, automaticky se zapnou infračervené LED diody pro osvětlení obrazu zobrazujícího se na rodičovské jednotce. Je přenášen pouze černobílý obraz.



Obsluha rodičovské jednotky

Zapnutí a vypnutí rodičovské jednotky



- Chcete-li zapnout rodičovskou jednotku, stiskněte a přidržte na 2 sekundy tlačítko . Zapne se displej.
- Chcete-li vypnout rodičovskou jednotku, opět stiskněte a přidržte 2 sekundy tlačítko . Displej se vypne.

Hlasitost reproduktoru

Hlasitost zabudovaného reproduktoru můžete nastavit na jednu ze sedmi úrovní (1 až 7) nebo úplně ztlumit zvuk. Továrně je hlasitost nastavena na úroveň 4.

Když je hlasitost reproduktoru vypnuta krátce se zobrazí ikona  a rozsvítí se kontrolka .







Chcete-li upravit hlasitost reproduktoru:

- Stiskněte tlačítko /Vol.+ lub /Vol.- (fungují pouze tehdy, když se rodičovská jednotka nepoužívá).











Přiblížení

Obraz zasílaný z jakékoli dětské jednotky můžete přiblížit nebo oddálit.

Chcete-li přiblížit nebo oddálit obraz v režimu single-CAM:

- Stisknutím tlačítka  přiblížte obraz. Zvětšený obraz můžete přesouvat na displeji ve svislé a vodorovné rovině stlačováním a přidržováním tlačítek , ,  nebo . Opětovným stisknutím tlačítka  obraz oddalte.

Chcete-li obraz přiblížit nebo oddálit v režimu multi-CAM:

- Použitím tlačítek , ,  nebo  vyberte požadovanou dětskou jednotku, pak stiskněte tlačítko  nebo **M.** pro přiblížení. Zvětšený obraz můžete přesouvat na displeji ve svislé a vodorovné rovině stlačováním a přidržováním tlačítek , ,  a  Opětovným stisknutím tlačítka  obraz oddalte.

Obsluha rodičovské jednotky

Pohled

Na displeji rodičovské jednotky si můžete prohlížet obraz z kamer různých dětských jednotek. Displej můžete také vypnout.

Chcete-li prohlížet si obraz dětské jednotky:

Stisknutím tlačítka  vyberte požadovanou dětskou jednotku. Dětské jednotky se zobrazují v chronologickém pořadí: **CAM 1**, **CAM 2**, **CAM 3**, **CAM 4** a multi-CAM.

POZNÁMKA!

- Pokud je s rodičovskou jednotkou spárovaná pouze jedna dětská jednotka, režim multi-CAM není dostupný.



Chcete-li displej zapnout nebo vypnout:

- Stisknutím a přidržením tlačítka  na 2 sekundy vypnete displej rodičovské jednotky.
- Abyste zapnuli dříve vypnutý displej, stiskněte libovolné tlačítko na rodičovské jednotce.

Hlasová komunikace: mluvení na dítě pomocí dětské jednotky (TALK)

Rodičovská jednotka může sloužit pro hlasovou komunikaci s dětskými jednotkami.

Chcete-li mluvit na dítě pomocí dětské jednotky:

1. Stisknutím tlačítka  vyberte nabídku a desired baby unit.
2. Když je rodičovská jednotka je v režimu single-CAM (obraz z jedné kamery), stiskněte a přidržte tlačítko . Mluvte do mikrofonu zabudovaného na rodičovské jednotce. Tlačítko  svítí, pokud je navázáno hlasové spojení s dětskou jednotkou. Váš hlas bude slyšet z reproduktoru dětské jednotky.

POZNÁMKA!

- Funkce **TALK** nefunguje v režimu multi-CAM.
- Pokud je hlasitost reproduktoru rodičovské jednotky ztlumena, stisknutím a přidržením tlačítka  nastavíte ji na výchozí úroveň.
- Stisknutím tlačítka **TALK** na rodičovské jednotce zastavíte přehrávání ukolébavky. Přehrávání obnovíte uvolněním tlačítka **TALK**.

Zprávy zobrazované rodičovskou jednotkou



Battery low at CAM #	Když je dětská jednotka napájena pouze bateriemi, které je třeba vyměnit. Dětská jednotka se vypne automaticky po 30 sekundách.
Battery low at Parent Unit	Když je rodičovská jednotka napájena dobíjecí baterií a úroveň nabití je nízká, kterou je třeba nabít.
Battery empty at Parent Unit	Když je rodičovská jednotka napájena dobíjecí baterií, kterou je třeba nabít. Rodičovská jednotka se vypne automaticky po 10 sekundách.
Battery empty Powering off ...	Baterie rodičovské jednotky je vybitá a jednotka se vypíná.
No link to CAM #	Dětská jednotka není spárována s vybraným slotem kamery.
Only one camera paired. View switching requires additional cameras.	Zkoušíte zapnout režim multi-CAM, ale máte spárovanou pouze jednu dětskou jednotku.
Sound detected at CAM #	Zapnuli jste režim multi-CAM a vybraná dětská jednotka právě zjistila zvuky.
Temperature too low at CAM #	Teplota zjištěná vybranou dětskou jednotkou je nižší, než nastavená minimální teplota.
Temperature too high at CAM #	Teplota zjištěná vybranou dětskou jednotkou je vyšší, než nastavená maximální teplota.
Waiting for linking...	Nexistuje spojení mezi rodičovskou jednotkou a vybranou dětskou jednotkou nebo dětská jednotka je mimo dosah rodičovské jednotky anebo vybraná dětská jednotka není spárována s rodičovskou jednotkou. Displej se vypne po 10 sekundách.

Baterie rodičovské jednotky

Úplné nabití baterie může trvat až 12 hodin.

Pohotovostní doba se liší v závislosti na nastavené úrovni citlivosti, skutečném využití a stáří baterie.

Baterie potřebuje nabít, když:

- je nová a právě byla nainstalovaná v rodičovské jednotce,
- rodičovská jednotka pípá,
- baterie byla správně nainstalovaná, ale na displeji se nezobrazuje ikona baterie.
- Na displeji se zobrazuje zpráva „Battery low“ (Baterie je téměř vybitá) a ikona .
- Na rodičovské jednotce bliká ukazatel .

OPATRNĚ!

Abyste minimalizovali riziko požáru a úrazu elektrickým proudem, pozorně si přečtěte níže uvedené pokyny a bezpodmínečně je dodržujte:

- Baterii nevhazujte do ohně. Starou baterii zlikvidujte v souladu s platnými předpisy v tomto rozsahu.
- Baterii neotevírejte ani nepoškozujte. Uvolněný elektrolyt je žíravina a může způsobit popáleniny nebo poranění očí či pokožky. Elektrolyt může být toxický při požití.
- S baterií manipulujte velmi opatrně, dávejte pozor, aby nedošlo ke zkratu s vodivými materiály.
- Používejte pouze baterii přiloženou k tomuto výrobku nebo doporučenou výrobcem, s dodržáním pokynů a omezení uvedených v tomto návodu.
- Při instalaci baterie dbejte na správnou orientaci polarity mezi baterií a kovovými kontakty.
- Aby nedošlo k požáru nebo úrazu elektrickým proudem, nevystavujte tento výrobek působení vody nebo vlhkosti.

Dodatek

Řešení technických problémů

Pokud máte problémy s ovládáním vaší elektronické chůvy, vyzkoušejte níže uvedené pokyny.

Chůva nefunguje.

- Ujistěte se, že jste rodičovskou a dětskou jednotku správně nastavili k provozu a že jste do nich správně nainstalovali nabitě baterie. Chcete-li denně používat chůvu bez problémů, vždy nechte rodičovskou jednotku s nainstalovanými bateriemi připojenou k napájecímu adaptéru, také tehdy, když chůvu nepoužíváte.
- Zkontrolujte, zda jsou oba napájecí adaptéry správně zapojeny do nástěnných elektrických zásuvek a zda se tyto zásuvky nemusí zapínat samostatným spínačem.
- Zkontrolujte, zda jsou konektory kabelů napájecích adaptérů zcela zasunuty do napájecích zdířek v rodičovské a dětské jednotce.
- Zkontrolujte, zda jsou rodičovská a dětská jednotka zapnuty.
- Dětská jednotka může být příliš daleko od rodičovské jednotky. • Přesuňte rodičovskou jednotku blíže k dětské jednotce (ale ne méně než 1 metr).
- Rodičovskou a dětskou jednotku odpojte ze síťových zásuvek. Počkejte 15 sekund, pak je opět připojte. Rodičovskou a dětskou jednotku zapněte. Počkejte minutu, až obě zařízení navážou mezi sebou spojení.
- Do dětské jednotky nainstalujte baterie správného typu, přitom dávejte pozor na správnou polohu podle označení polarity kontaktů v přihrádce na baterie.
- Baterie nabíjejte v rodičovské jednotce. Jejich úplné nabití může trvat až 12 hodin!
- Pokud jsou baterie v rodičovské jednotce zcela vybité, nabíjejte je 30 minut, než budete moci použít rodičovskou jednotku na krátkou dobu.
- Baterie vyjměte a pozorně je vložte zpět, podle jejich polarity. Pokud to nepomůže, možná je budete muset vyměnit za nové.
- Velké pevné překážky mezi dětskou a rodičovskou jednotkou mohou rušit příjem signálu. Zkuste přemístit dětskou jednotku na jiné místo, dále od stěn nebo dveří.
- Ostatní elektronická zařízení mohou rušit práci chůvy. Abyste tomu zabránili, postavte dětskou a rodičovskou jednotku pokud možno co nejdále od potenciálních zdrojů poruch, jako jsou: bezdrátové routery, rádia, mobilní telefony, domovní telefony, alarmy, televizory, počítače, domácí spotřebiče nebo bezdrátové telefony.

Dodatek

Řešení technických problémů (pokračování)

Rodičovská jednotka emituje pronikavý zvuk.

- Možná, že se rodičovská jednotka nachází příliš blízko dětské jednotky. Obě zařízení se musí nacházet ve vzdálenosti alespoň 1 metr od sebe.
- Stlačováním a přidržováním tlačítka TALK možná jste příliš blízko dětské jednotky. Rodičovská a dětská jednotka se musejí nacházet ve vzdálenosti alespoň 1 metru.
- Možná jste nastavili příliš vysokou úroveň citlivosti. Chcete-li zabránit vzniku zvukové zpětné vazby, zkuste nastavit nižší úroveň citlivosti v nastavení rodičovské jednotky.

Rodičovská jednotka emituje všechny zvuky z dětské jednotky a slyším je příliš hlasitě.

- Možná jste nastavili příliš vysokou úroveň citlivosti (např. úroveň 5). Pokud tomu tak je, nebude dětská jednotka přenášet do rodičovské jednotky žádné zjištěné zvuky. Zkuste nastavit citlivost na nižší úroveň v nastavení rodičovské jednotky.
- Zkuste upravit hlasitost pomocí tlačítek na rodičovské jednotce.

Rodičovská jednotka neemituje zvuk, i když dětská jednotka zjišťuje a zasilá zvuky dítěte.

- Rodičovskou jednotku připojte k napájecímu adaptéru nebo do ní nainstalujte baterii.
- Ujistěte se, že rodičovská jednotka je zapnutá a nemá ztlumený reproduktor.
- Ujistěte, rodičovská jednotka nefunguje v režimu multi-CAM.
- Možná, že se rodičovská jednotka nachází příliš blízko dětské jednotky. Obě zařízení se musí nacházet ve vzdálenosti alespoň 1 metr od sebe.
- Pokud rodičovská jednotka není připojena do zásuvky pomocí napájecího adaptéru, zkontrolujte, zda není vybitá nainstalovaná baterie. Baterii nabijte v rodičovské jednotce. Úplné nabití může trvat až 12 hodin.
- Možná jste nastavili příliš nízkou úroveň citlivosti. Pokud tomu tak je, nebude dětská jednotka zjišťovat nedostatečně hlasité zvuky. Zkuste nastavit citlivost na vyšší úroveň v nastavení rodičovské jednotky.

Dodatek



Řešení technických problémů (pokračování)

- Velké pevné překážky mezi dětskou a rodičovskou jednotkou mohou narušovat příjem signálu. Zkuste přemístit dětskou jednotku na jiné místo, dále od stěn nebo dveří.
- Baterii vyjměte a vložte zpět. Zapněte rodičovskou a dětskou jednotku. Počkejte 1 minutu, než rodičovská jednotka naváže spojení s dětskou jednotkou.
- Ostatní elektronická zařízení mohou narušovat práci chůvy. Abyste tomu zabránili, postavte dětskou a rodičovskou jednotku pokud možno co nejdále od potenciálních zdrojů poruch, jako jsou: bezdrátové routery, rádia, mobilní telefony, domovní telefony, alarmy, televizory, počítače, domácí spotřebiče nebo bezdrátové telefony.

Nízký stav nabití baterií rodičovské jednotky zobrazuje na displeji ikona .

- Baterie nabíjejte v rodičovské jednotce. Jejich úplné nabití může trvat až 12 hodin.
- Baterie vyjměte a pozorně je vložte zpět podle označení polarity. Rodičovskou jednotku používejte až do úplného vybití baterií, pak ji připojte k napájecímu adaptéru a nechte připojenou až do úplného nabití baterií, což může trvat až 12 hodin.
- Pokud výše uvedené kroky nevyřeší problém, pak vyměňte baterie za nové.

Baterie se nedaří nabít v rodičovské jednotce.

- Ujistěte se, že jste baterie správně nainstalovali v přihrádce na baterie. Při nabíjení musí na dětské jednotce svítit ukazatel nabíjení .
- Baterie vyjměte, pak je vložte zpět a připojte rodičovskou jednotku, aby se nabíjely. Úplné nabití může trvat až 12 hodin.
- Pokud na rodičovské jednotce nesvítí ukazatel , viz níže odpovědi na dotaz „Ukazatel  nesvítí na rodičovské jednotce“.
- Pokud jsou baterie v rodičovské jednotce zcela vybité, nabíjejte je 30 minut, než budete moci použít rodičovskou jednotku na krátkou dobu.
- Kupte nové baterie. Seznamte se s kapitolou popisující instalaci baterií do rodičovské jednotky a jejich nabíjení.

Dodatek

Řešení technických problémů (pokračování)

Ukazatel na rodičovské jednotce nesvítí.

- Zkontrolujte, zda je baterie správně nainstalována v rodičovské jednotce a zda je nabitá.
- Ukazatel  nesvítí, pokud je baterie úplně nabitá, dokonce i když je rodičovská jednotka připojená k napájecí síti.

Rodičovská jednotka pípá a nefunguje správně.

- Rodičovskou jednotku přesuňte blíže k dětské jednotce (ale ne méně než 1 metr). Rodičovská jednotka může být mimo dosah dětské jednotky.
- Pokud je rodičovská jednotka napájena pouze z baterie, nemusí mít dostatečný výkon pro správné fungování. Baterii nabijte v rodičovské jednotce. Její úplné nabití může trvat až 12 hodin.
- Resetujte rodičovskou a dětskou jednotku: odpojte je ze síťových zásuvek. Počkejte 15 sekund a připojte ji zpět. Dětskou a rodičovskou jednotku zapněte. Počkejte 1 minutu, než obě zařízení navážou mezi sebou spojení.
- Ostatní elektronická zařízení mohou narušovat práci chůvy. Abyste tomu zabránili, postavte dětskou a rodičovskou jednotku pokud možno co nejdále od potenciálních zdrojů poruch, jako jsou: bezdrátové routery, rádia, mobilní telefony, domovní telefony, alarmy, televizory, počítače, domácí spotřebiče nebo bezdrátové telefony.

Dodatek

Řešení technických problémů (pokračování)

Spojení mezi zařízeními často zaniká, také je přerušován zvuk.

- Rodičovskou jednotku přesuňte blíže k dětské jednotce (ale ne méně než 1 metr). Rodičovská jednotka může být mimo dosah dětské jednotky.
- Resetujte rodičovskou a dětskou jednotku: odpojte je ze síťových zásuvek. Počkejte 15 sekund a připojte ji zpět. Dětskou a rodičovskou jednotku zapněte. Počkejte 1 minutu, než obě zařízení navážou mezi sebou spojení.

Univerzální postup řešení problémů s elektronickým zařízením:

- Pokud elektronická chůva nefunguje správně, proveďte níže uvedené činnosti (s dodržáním jejich pořadí):
 1. Rodičovskou a dětskou jednotku odpojte z napájecích zásuvek.
 2. Vyměňte baterie z rodičovské jednotky, pak je pozorně vložte zpět.
 3. Počkejte několik minut, pak opět připojte rodičovskou a dětskou jednotku k napájecím adaptérům a napájecí adaptéry – do síťových zásuvek.
 4. Zapněte dětskou a rodičovskou jednotku.
 5. Počkejte, až rodičovská jednotka naváže spojení s dětskou jednotkou. Může to trvat asi jednu minutu.

Dodatek

TECHNICKÉ ÚDAJE

Kontrola frekvence	Crystal controlled PLL synthesizer
Provozní frekvence	Dětská jednotka: 2402–2478,5 MHz Rodičovská jednotka: 2402–2478,5 MHz
Počet kanálů	52
Displej	LCD barevný displej s úhlopříčkou. 2,8" (QVGA, 320x240 pixelů)
Jmenovitý efektivní dosah	Efektivní dosah závisí na podmínkách prostředí v době používání.
Příkon	<p>Používejte pouze následující napájecí adaptéry:</p> <p>Dětská jednotka: Ten Pao International Ltd. Model: S003IV0600060, Vstupní proud 100–240 V AC (střídavý), 50/60 Hz, 300 mA, výstupní proud 6 V DC (stejnoseměrný), 800mA.</p> <p>Rodičovská jednotka: Ten Pao International Ltd. Model: S003IV0600060, Vstupní proud 100–240 V AC (střídavý), 50/60 Hz, 300 mA, výstupní proud 6 V DC (stejnoseměrný), 800 mA.</p> <p>Do tohoto výrobku můžete instalovat pouze následující baterie:</p> <p>Rodičovská jednotka: Corun - NI-MH-44AAA900*3-B GPI - VTRHCH93N002 3,6V, 900 mA, NiMH, typ AAA</p> <p>OPATRNĚ! Pokud nainstalujete baterii nesprávného typu, hrozí nebezpečí výbuchu! Opatřebené baterie vhodně zlikvidujte.</p>

Dodatek

Likvidace baterií a zařízení



Symbol přeškrtnuté popelnice umístěný na výrobku, bateriích, návodu k obsluze nebo obalu znamená, že se baterie nesmí likvidovat společně s domácím a komunálním odpadem, protože obsahují látky škodlivé pro lidské zdraví a životní prostředí.



Uvedení symbolů chemických prvků: Hg, Cd a Pb znamená, že daná baterie nebo nabíjecí článek obsahuje rtuť (Hg), kadmium (Cd) nebo olovo (Pb) v množství překračujícím hodnoty specifikované ve směrnici o bateriích a akumulátorech (2006/66/ES).

Černý proužek znamená, že výrobek byl zaveden na trh po 13. srpnu 2005.



Pomozte chránit životní prostředí a likvidujte tento výrobek společně s bateriemi zodpovědným způsobem.

Více informací najdete na internetu na adrese:

www.recyclenow.com.



Zařízení je navrženo s myšlenkou
na váš dům a životní styl.



VTech Telecommunications Ltd.

Společnost skupiny VTECH.

Distribuce ve Velké Británii: VTech Electronics Europe plc.

Kontaktní údaje distributorů ve vaší zemi najdete na adrese
www.vtech.com.

VTech je registrovaná ochranná známka společnosti VTech
Holdings Limited.

Technické údaje se mohou změnit bez předchozího
upozornění.

Copyright 2016 © VTech Telecommunications Ltd.

Všechna práva vyhrazena. 03/16. BM3200iCZiCIBiV1.0